

2019



Aveo Manual del propietario



Contenido

Introducción	2
Guía rápida	5
Llaves, puertas y ventanas	23
Asientos y sistemas de sujeción	37
Almacenamiento	70
Instrumentos y Controles	72
Iluminación	90
Sistema de Infoentretenimiento	94
Controles de clima	127
Conducción y funcionamiento	138
Cuidado del vehículo	174
Servicio y mantenimiento	247
Datos técnicos	250
Información al cliente	254
Índice	260

Introducción



Los nombres, logotipos, emblemas, eslóganes, nombres de modelos de vehículos y diseños de la carrocería del vehículo que aparecen en este manual, incluyendo sin limitar a, GM, el logotipo GM, CHEVROLET, el emblema de CHEVROLET, y AVEO son marcas registradas y/o marcas de servicio de General Motors LLC, sus subsidiarios, afiliados o licenciatarios.

Este manual describe funciones que podrían o no ser parte de su vehículo debido a: equipo opcional que no fue comprado con el vehículo; variaciones de modelo;

especificaciones del país; funciones y aplicaciones que pueden no estar disponibles en su región; o debido a cambios posteriores a la impresión de este manual.

Consulte la documentación de compra específica para su vehículo, para confirmar las funciones aplicables.

Mantenga este manual en el vehículo para referencias rápidas.

Uso de este manual

Para localizar rápidamente información sobre el vehículo, use el índice en las últimas páginas del manual. Es una lista alfabética de lo que ofrece el manual y la página donde puede encontrarse.

Peligro, Advertencia, y Precaución

Los mensajes de advertencia presentes en las etiquetas del vehículo y en este manual

describen situaciones peligrosas y lo que puede hacerse para evitarlos o reducirlos.

Peligro

El título Peligro indica una situación peligrosa de gran riesgo que, de producirse, ocasionaría lesiones graves o mortales.

Advertencia

Advertencia indica una situación peligrosa que puede ocasionar lesiones graves o mortales.

Precaución

Precaución indica un peligro que puede ocasionar daños materiales o daños al vehículo.



Un círculo con una diagonal atravesada es un símbolo de seguridad que significa "No", "No haga esto" o "No lo permita".

Símbolos

El vehículo tiene componentes y etiquetas que usan símbolos en lugar de texto. Los símbolos se muestran junto con el texto y describen la operación o la información relacionada con un componente, control, mensaje, medidor o indicador específico.

 : Se muestra cuando el manual del propietario tiene instrucciones o información adicionales.

 : Se muestra cuando el manual de servicio tiene instrucciones o información adicionales.



 : Se muestra cuando hay más información en otra página - "ver página."

Tabla de símbolos del vehículo

Ofrecemos aquí algunos símbolos adicionales que pueden encontrarse en el vehículo y su significado. Vea las características en este manual respecto a información.

 : Sistema de aire acondicionado

 : Aceite refrigerante del aire acondicionado

 : Luz de disponibilidad de bolsa de aire

 : Sistema de frenos antibloqueo (ABS)

 : Luz de advertencia del sistema de frenos

 : Deseche los componentes usados adecuadamente

 : No aplique agua a alta presión

 : Temperatura del refrigerante del motor

 : Flama/Fuego prohibidos

 : Inflamable

 : Alerta de colisión frontal

 : Ubicación de cerradura de cubierta de bloque de fusibles

 : Fusibles

 : Asientos de seguridad para niños de sistema ISOFIX/LATCH

 : Conserve las cubiertas de bloque de fusibles correctamente instaladas

 : Alerta de cambio de carril

 : Advertencia de salida de carril

 : Asistencia de conservación de carril

 : Indicador de falla

 : Presión de aceite

 : Asistente aparcamiento

 : Indicador de peatón al frente

 : Potencia

 : Alerta de tráfico trasero cruzando

 : Técnico registrado

 : Arranque remoto del vehículo

4 Introducción

 : Recordatorios de cinturón de seguridad

 : Alerta de zona ciega lateral

 : Paro/Arranque

 : Monitor de presión de las llantas

 : Control de Tracción/StabiliTrak/
Control Electrónico de Estabilidad (ESC)

 : Bajo presión

 : Indicador de vehículo al frente

Guía rápida

Tablero de instrumentos

Tablero de Instrumentos 6

Información para empezar a manejar

Información de conducción inicial 8

Sistema remoto de entrada sin llave (RKE) 8

Seguros de puertas 8

Cajuela 9

Ventanas 9

Ajuste del asiento 9

Ajuste de las cabeceras 10

Cinturones de seguridad 11

Ajuste del espejo 11

Ajuste del volante 11

Iluminación Interior 12

Iluminación Exterior 12

Limpia/lavaparabrisas 13

Controles de clima 14

Transmisión 16

Características del vehículo

Sistema de información y entretenimiento 17

Radio(s) 18

Dispositivos de audio

portátiles 18

Bluetooth 18

Controles del volante de dirección 18

Centro de información del conductor (DIC) 19

Asistente aparcamiento 19

Tomas de corriente 19

Quemacocos 19

Desempeño y mantenimiento

Control de tracción/Control electrónico de estabilidad 20

Combustible (Sólo México) 21

Combustible (Sólo Centroamérica/Caribe) 21

Manejo para un mayor ahorro de combustible 21

Programa de Asistencia en el Camino 22

Tablero de instrumentos

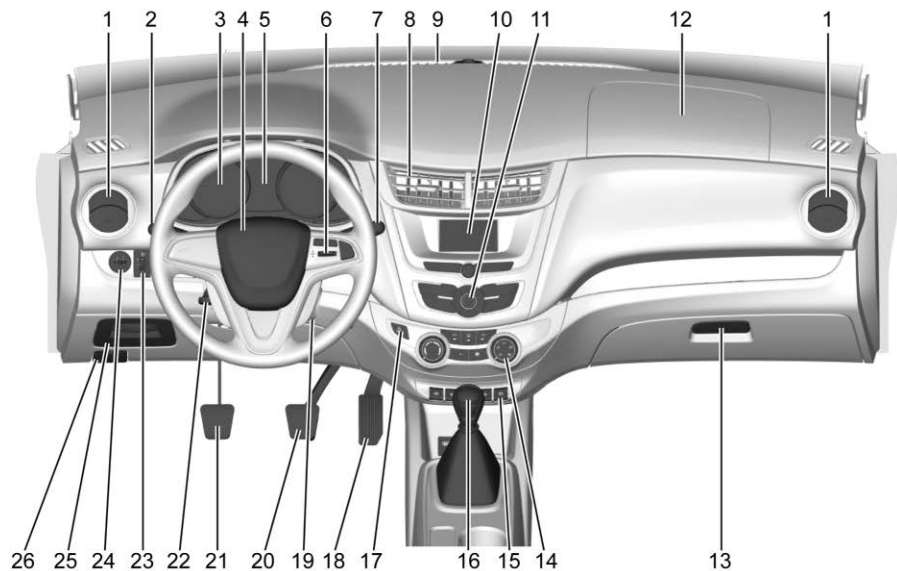

- | | | |
|--------------------------------------------------------------------------------------------------------------------------------|-----------------------------------------------------------------------------------------------------------------------------------|-------------------------------------------------------------------------------------------------------|
| 1. Ventiladas de aire ⇨ 135. | 11. Radio AM-FM (Base) ⇨ 103 o Radio AM-FM (Nivel superior) ⇨ 104. | 23. Ajuste de faro. |
| 2. Palanca de luz direccional. Vea Señales direccionales y de cambio de carril ⇨ 91.
Controles de Lámparas Exteriores ⇨ 90. | 12. Bolsa de aire del pasajero delantero. Vea ¿En dónde están las bolsas de aire? ⇨ 51. | 24. Ajuste de espejo exterior. |
| 3. Cuadro de instrumentos ⇨ 76. | 13. Guantera ⇨ 70. | 25. Almacenamiento del tablero de instrumentos ⇨ 70.
Caja de fusibles del tablero de instrumentos. |
| 4. Claxon ⇨ 73. | 14. Sistemas de control de clima ⇨ 127. | 26. Liberador del cofre. Vea Cofre ⇨ 176. |
| 5. Pantalla del centro de información del conductor. Vea Centro de información del conductor (DIC) ⇨ 87. | 15. Controles de ventana eléctrica. Vea Ventanillas eléctricas ⇨ 33. | |
| 6. Botones de infoentretenimiento. Vea Controles del volante de dirección ⇨ 73. | 16. Palanca de cambios. Consulte Transmisión Automática ⇨ 157 (si está instalado) o Transmisión manual ⇨ 160 (si está instalado). | |
| 7. Limpia/lavaparabrisas ⇨ 73. | 17. Intermitentes de advertencia de peligro ⇨ 91. | |
| 8. Ventiladas centrales. Vea Ventiladas de aire ⇨ 135. | 18. Pedal del acelerador. | |
| 9. Ventiladas de descongelador de parabrisas. Vea Ventiladas de aire ⇨ 135. | 19. Interruptor de ignición. Vea Posiciones del encendido ⇨ 151. | |
| 10. Pantallas de información. | 20. Pedal del freno. | |
| | 21. Pedal del embrague. | |
| | 22. Ajuste del volante ⇨ 73. | |

Información para empezar a manejar

Información de conducción inicial

Esta sección proporciona una breve descripción general sobre algunas de las características importantes que podría o no encontrar en su vehículo.

Para obtener información más detallada, consulte cada una de las características que se pueden encontrar más adelante en este manual del propietario.

Sistema remoto de entrada sin llave (RKE)



Si está equipado, el transmisor de Entrada remota sin llave (RKE) opera:

- El sistema de bloqueo central.
- El sistema anti-robo.

El rango de operación del transmisor de RKE es de aproximadamente 25 m (75 pies).

Este rango puede ser afectado por las condiciones ambientales. Las Intermitentes de advertencia de peligro parpadearán para indicar una operación efectiva.

Proteja el transmisor RKE contra la humedad y calor, y evite la operación innecesaria.

Para el reemplazo y sincronización de la batería del transmisor RKE, consulte *Funcionamiento del sistema de entrada sin llave a control remoto (RKE)* ⇨ 26.

Seguros de puertas

Seguros de puertas manuales

Para poner el seguro a las puertas desde el exterior, inserte la llave y gírela a favor de las manecillas del reloj. Para desbloquear la puerta, gire la llave en sentido contrario a las manecillas del reloj. Sólo la puerta del conductor se desbloqueará.

Presione hacia abajo la perilla para bloquear la puerta desde el interior.

Levante la perilla para desbloquear la puerta desde el interior.

Cajuela

Para desbloquear la cajuela, inserte la llave y gírela en sentido de las manecillas del reloj. Levante la tapa de la cajuela.

Vea *Cajuela* ⇨ 30.

Ventanas

⚠ Advertencia

Los niños podrían sufrir lesiones graves o la muerte si quedan atrapados en el camino de una ventana que se está cerrando. Nunca deje el transmisor de Entrada remota sin llave (RKE) o las llaves en un vehículo con niños. Cuando haya niños en el asiento trasero, utilice el botón del bloqueo de ventanas para evitar la operación de las ventanas. Consulte *Llaves* ⇨ 23.



Las ventanas eléctricas trabajan cuando la ignición está encendida, en ACC/ACCESSORY (Accesorios), o en Energía retenida para los accesorios (RAP). Consulte Energía retenida para los accesorios (RAP).

Con el interruptor de la ventana, presione para abrir o jale para cerrar la ventana.

Las ventanas pueden desactivarse temporalmente si se usan repetidamente dentro de un tiempo corto.

Vea *Ventanillas eléctricas* ⇨ 33.

Ajuste del asiento

⚠ Advertencia

Puede perder el control del vehículo si intenta ajustar el asiento del conductor mientras el vehículo está en movimiento. Ajuste el asiento del conductor sólo cuando el vehículo no se está moviendo.

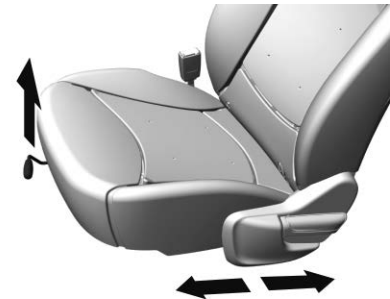

10 Guía rápida

Para ajustar la posición del asiento:

1. Jale la manija que se encuentra en el frente del cojín del asiento para desbloquearla.
2. Mueva el asiento hacia adelante o hacia atrás y suelte la manija.
3. Intente mover el asiento hacia atrás y hacia adelante para cerciorarse de que esté asegurado en su sitio.

Ajustador de altura del asiento

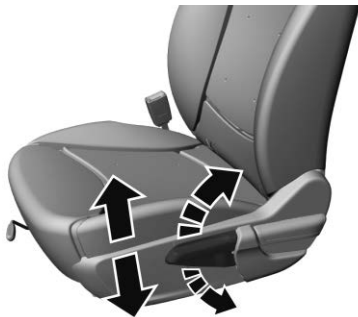

Mueva la palanca hacia arriba o hacia abajo para subir o bajar el asiento.

Respaldos reclinables

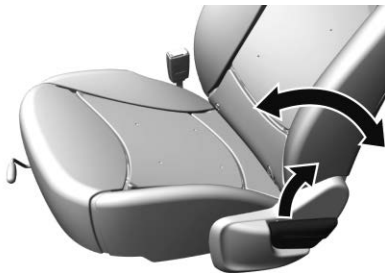

Para reclinarse un respaldo manual:

1. Levante la palanca.
2. Mueva el respaldo a la posición deseada, y después libere la palanca para asegurar el respaldo en su lugar.
3. Empuje y jale el respaldo para asegurar que esté trabado.

Para regresar el respaldo a la posición vertical:

1. Levante completamente la palanca sin aplicar presión al respaldo, y el respaldo regresará a la posición vertical.
2. Empuje y jale el respaldo para asegurar que esté trabado.

Ajuste de las cabeceras

No ponga el vehículo en movimiento hasta que las cabeceras para todos los ocupantes estén instalados y ajustados de manera adecuada.

Para lograr una posición cómoda del asiento, cambie el ángulo de inclinación del respaldo lo menos posible manteniendo el asiento y la altura de las cabeceras en la posición adecuada.

vea *Cabeceras* ⇨ 38 y *Ajuste del asiento* ⇨ 39.

Cinturones de seguridad



Consulte las siguientes secciones para obtener información importante sobre cómo utilizar los cinturones de seguridad de manera adecuada:

- *Cinturones de seguridad* ⇨ 41.
- *Cómo usar correctamente los cinturones de seguridad* ⇨ 42.
- *Cinturón de seguridad de tres puntos* ⇨ 44.
- *Sistemas de Restricción para Niños ISOFIX* ⇨ 66.

Ajuste del espejo

Espejos retrovisores interiores

Sostenga el espejo retrovisor interior por el centro para moverlo y obtener una vista más clara detrás de su vehículo. Ajuste el espejo para evitar el destello de los faros detrás de Ud. Empuje la pestaña hacia adelante para uso diurno y estírela para uso nocturno.

Vea *Espejo retrovisores interiores* ⇨ 32.

Espejos retrovisores laterales



Seleccione un espejo exterior y ajústelo en su posición.

Vea *Espejos eléctricos* ⇨ 32.

Ajuste del volante

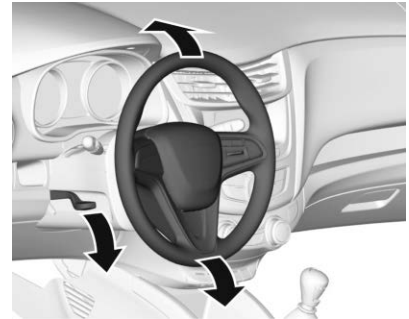

Para ajustar el volante de la dirección:

1. Jale la palanca hacia abajo.
2. Baje o suba el volante de la dirección.
3. Jale la palanca hacia arriba para fijar el volante en su lugar.

No ajuste el volante mientras maneja.

Iluminación Interior

Este vehículo tendrá una de las siguientes opciones de luz de lectura.

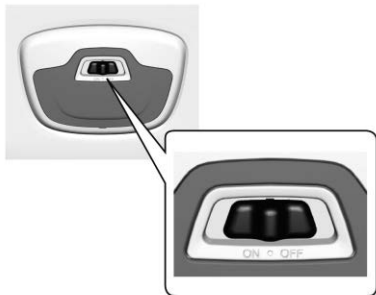

ON (Encendido) : Enciende la luz de lectura hasta que se apague manualmente.

○ : Se enciende cuando se abre la puerta y se apaga cuando la puerta está cerrada.

OFF (Apagado) : La luz no se enciende incluso cuando se abre la puerta.



☀ : Enciende la luz de lectura hasta que se apague manualmente.

☑ : Se enciende cuando se abre la puerta y se apaga cuando la puerta está cerrada.

○ : La luz no se enciende incluso cuando se abre la puerta.

Iluminación Exterior

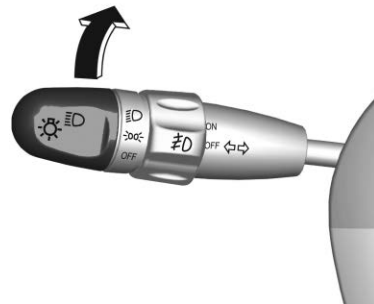

El control de luz exterior está en el lado izquierdo del volante.

Hay tres posiciones:

OFF (Apagado) : Apaga las luces exteriores.

☀ : Enciende las luces de estacionamiento incluyendo todas las luces excepto los faros.

☀☀ : Encienda los faros y todas las luces superiores.

Cuando la puerta del conductor esté abierta y la ignición esté en la posición LOCK o ACC, los faros se apagarán automáticamente.

Consulte:

- *Controles de Lámparas Exteriores* ⇨ 90
- *Luces diurnas (DRL)* ⇨ 91
- *Luces antiniebla* ⇨ 92

Limpia/lavaparabrisas

Limpiaparabrisas

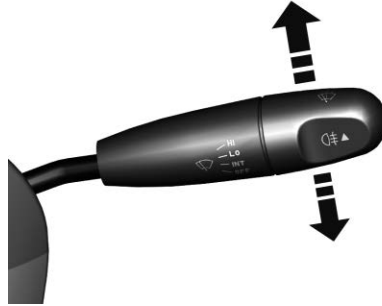

OFF (Apagado) : Sistema apagado

INT : Operación intermitente

LO (bajo) : Limpia continua a baja velocidad

HI (alto) : Limpia continua a alta velocidad

Sistema Limpiaparabrisas



Jale la palanca de control mostrada en la imagen para lavar el parabrisas.

Controles de clima

El tablero de control puede diferir, dependiendo del modelo del vehículo.

Tipo 1:

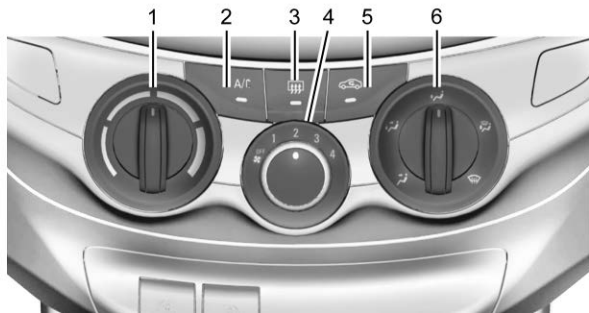

- | | |
|----------------------------------------------------------------------------------------------------------------------------------------------------------------------------------------|------------------------------------------------------------------------------------------------------------------------------------------------------------------------|
| <ol style="list-style-type: none">1. Perilla de control de temperatura2. Botón de Aire acondicionado (A/C)3. Botón de descongelador de ventana trasera | <ol style="list-style-type: none">4. Perilla de control del ventilador5. Botón de recirculación de aire6. Modo de distribución de aire |
|----------------------------------------------------------------------------------------------------------------------------------------------------------------------------------------|------------------------------------------------------------------------------------------------------------------------------------------------------------------------|

Tipo 2:

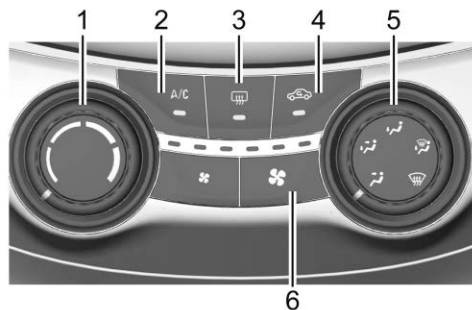

- | | |
|--------------------------------------------------------------------------------------------------------------------------------------------------------------------------------------------|----------------------------------------------------------------------------------------------------------------------------------------------------------------------------------|
| <ul style="list-style-type: none"> 1. Perilla de control de temperatura 2. Botón de Aire acondicionado (A/C) 3. Botón de descongelador de ventana trasera | <ul style="list-style-type: none"> 4. Botón de recirculación de aire 5. Perilla de modo de distribución de aire 6. Modo de distribución de aire |
|--------------------------------------------------------------------------------------------------------------------------------------------------------------------------------------------|----------------------------------------------------------------------------------------------------------------------------------------------------------------------------------|

Sistemas de climatización automática

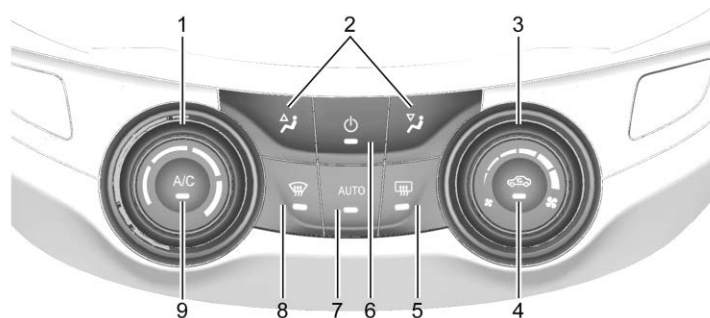

Su vehículo puede estar equipado con esta función.

1. Control de temperatura
2. Modo de distribución de aire
3. Velocidad del ventilador
4. Recirculación del aire
5. Desempañador de la ventana trasera
6. Eléctrico
7. AUTO (Automático)
8. Desempañamiento y descongelamiento

9. Aire acondicionado (A/C)

Vea *Sistemas de control de clima*
⇨ 127.

Transmisión

Transmisión automática

Modo manual

El Control de cambios de conductor (DSC) permite que la transmisión automática se cambie a ser similar a una transmisión manual.

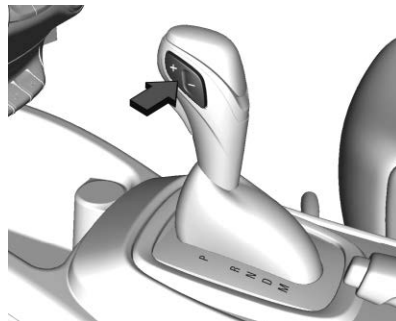

Mueva la palanca de cambios a M (MANUAL). Oprima el botón de cambio en la palanca de cambios, (+) para cambio ascendente, (-) para cambio descendente. Consulte *Modo manual* ⇨ 159.

Transmisión manual

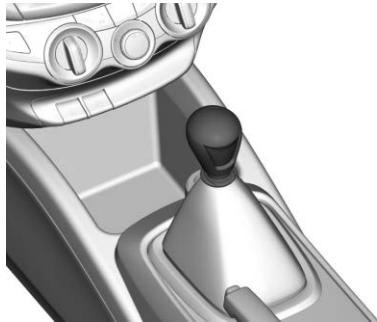

Después que se libere el embrague, seleccione la velocidad de acuerdo con la posición de velocidad marcada en la perilla de la palanca de velocidad.

Características del vehículo

Sistema de información y entretenimiento

Se incluye la información de radio básico en este manual. Consulte el manual de infoentretenimiento para obtener información sobre otros sistemas de infoentretenimiento disponibles.

Lea las páginas siguientes para familiarizarse con las funciones.

⚠ Advertencia
<p>Mantener los ojos fuera de la carretera durante demasiado tiempo o muy a menudo mientras usa cualquiera de las funciones infoentretenimiento puede causar un choque. Usted u otros podrían resultar lastimados o morir. Mientras conduce, no distraiga su atención en tareas de</p> <p style="text-align: right;">(Continúa)</p>

Advertencia (Continúa)
<p>infoentretenimiento durante periodos largos. Limites sus miradas a las pantallas del vehículo y enfoque su atención en la conducción. Utilice los comandos por voz siempre que sea posible.</p>

El sistema de infoentretenimiento cuenta con características integradas que pretenden ayudarle a evitar la distracción, desactivando algunas funciones al conducir. Estas funciones pueden tornarse grises cuando no estén disponibles. Muchas características de infoentretenimiento también están disponibles por medio del grupo de instrumentos y los controles al volante.

Antes de conducir:

- Familiarícese con la operación, los controles de la columna central, y los controles de la pantalla de infoentretenimiento.

18 Guía rápida

- Configure el audio presionando las estaciones favoritas, estableciendo el tono y ajustando los altavoces.
- Defina los números telefónicos por anticipado, de modo que pueda marcarlos fácilmente presionando sólo un control o utilizando un solo comando de voz, si está equipado con función telefónica Bluetooth.

Radio(s)

Controles



El sistema de infoentretenimiento se controla utilizando los botones de función, las perillas multifunción y los menús de visualización en la pantalla. Dependiendo del vehículo, es posible que algunas funciones no estén disponibles

Encendido y apagado del sistema

Presione  para encender.

Mantenga presionado  para apagar.

Configuración de volumen

Ajuste el volumen girando la perilla ; presione la perilla  para silenciar.

Consulte *Visión general (Base)* ⇨ 96 o *Visión general (Nivel superior)* ⇨ 98 acerca de estas y otras funciones de la radio.

Dispositivos de audio portátiles

Este vehículo tiene un puerto USB y un conector de entrada auxiliar.

Vea *USB (Base)* ⇨ 110 o *USB (Nivel superior)* ⇨ 112 y *Dispositivos auxiliares (Base)* ⇨ 114 o *Dispositivos auxiliares (Nivel superior)* ⇨ 115.

Bluetooth

Si está equipado con capacidad Bluetooth, el sistema puede interactuar con muchos teléfonos Bluetooth.

El teléfono celular habilitado para Bluetooth debe emparejarse con el sistema de Bluetooth del vehículo antes de poder utilizarse dentro del mismo.

Vea *Bluetooth (Base)* ⇨ 118 o *Bluetooth (Nivel superior)* ⇨ 119.

Controles del volante de dirección

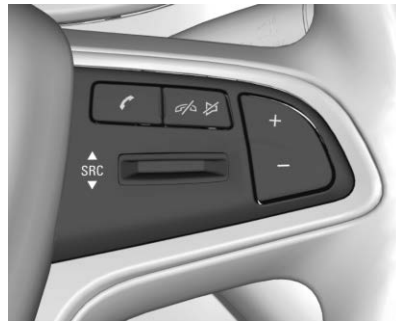

Si está equipado, pueden ajustarse algunos controles de audio en el volante de la dirección.

Consulte "Controles al volante" en *Visión general (Base)* ⇨ 96 o *Visión general (Nivel superior)* ⇨ 98.

Centro de información del conductor (DIC)

El Centro de información del conductor (DIC) está ubicado en el cuadro de instrumentos.



El botón de control del DIC está ubicado en la esquina inferior derecha del cuadro de instrumentos. Puede presionarlo para cambiar o restablecer las opciones del menú en la pantalla.

Presión breve: Cambia entre diferentes opciones del menú.

Presión prolongada: Restablece la opción del menú seleccionado. Vea *Centro de información del conductor (DIC)* ⇨ 87.

Vea *Centro de información del conductor (DIC)* ⇨ 87.

Asistente aparcamiento

Si está equipado, la Asistencia de estacionamiento (RPA) usa sensores en la defensa trasera para ayudar con el estacionamiento y para evitar objetos mientras está en R (Reversa). Ésta funciona a velocidades inferiores a 8 km/h (5 mph) y usa pitidos audibles para proporcionar distancia e información del sistema.

Mantenga limpios los sensores de la defensa trasera del vehículo para asegurar una operación adecuada.

Vea *Asistente aparcamiento* ⇨ 167.

Tomas de corriente

Si está equipado con tomacorriente, el vehículo tiene un tomacorriente de 12 voltios que se puede usar para conectar equipo eléctrico, tal como un teléfono celular o reproductor de MP3.

El tomacorriente está ubicado en la consola delantera de piso. Para usar el tomacorriente, abra la cubierta.

Vea *Tomas de corriente* ⇨ 74.

Quemacocos

Su vehículo puede estar equipado con esta función.

Opere operar el quemacocos eléctrico cuando el interruptor de ignición esté en la posición ON (encendido).

Quemacocos deslizable

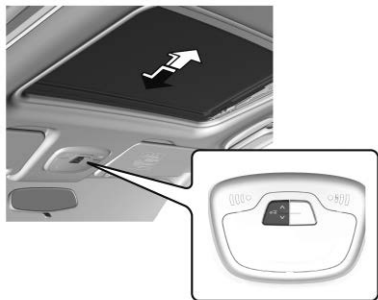

- Presione y libere la parte trasera del interruptor para abrir el quemacocos, y presione de nuevo cuando el quemacocos alcance la posición deseada; De forma alterna, presione y sostenga la parte trasera del interruptor, y libérela cuando el quemacocos alcance la posición deseada.
- Mantenga presionada la parte delantera del interruptor para cerrar el quemacocos.

Libere el interruptor cuando el quemacocos llegue a la posición deseada.

Inclinación de quemacocos

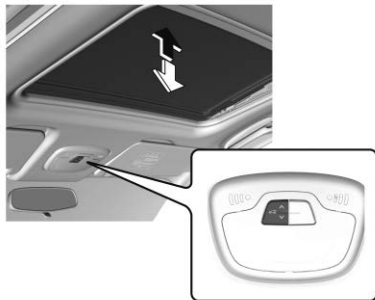

- Mantenga presionada la parte delantera del interruptor para inclinar el quemacocos.
- Presione y sostenga la parte trasera del interruptor, y el quemacocos regresará a la posición normal.

Libere el interruptor cuando el quemacocos llegue a la posición deseada.

Vea *Quemacocos* ⇨ 35.





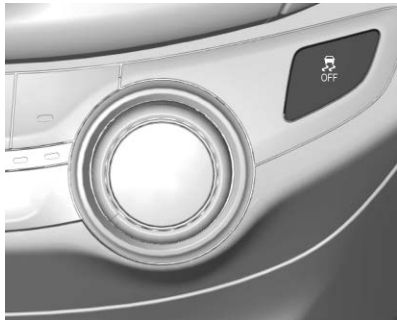

Desempeño y mantenimiento

Control de tracción/ Control electrónico de estabilidad

Si está equipado, el Sistema de control de tracción (TCS) limita el giro de las ruedas. El sistema se enciende al encender el vehículo.

Si está equipado, el sistema de Control de estabilidad electrónica/ StabiliTrak (ESC) asiste con el control direccional del vehículo en condiciones de manejo difíciles. El sistema se enciende al encender el vehículo.



- Para apagar el Sistema de control de tracción (TCS), presione y libere .  se ilumina en el grupo de instrumentos y se puede mostrar el mensaje apropiado en el Centro de información del conductor (DIC).
- Presione y libere  de nuevo para volver a activar TCS.
- Para desactivar tanto TCS como StabiliTrak/ESC, presione y sostenga  hasta que se iluminen  y  en el grupo de instrumentos y se pueda mostrar el mensaje apropiado en el DIC.

- Presione y suelte  nuevamente para encender ambos sistemas.

Vea *Control de tracción/Control electrónico de estabilidad* ⇨ 164.

Combustible (Sólo México)



Se recomienda combustible Premium

Use gasolina sin plomo de 91 octanos premium en su vehículo. Se puede usar gasolina sin plomo con una clasificación de octanos tan baja como 87, pero reducirá el desempeño y la economía de combustible. Vea *Combustible (Sólo México)* ⇨ 168 o *Combustible (Sólo Centroamérica/Caribe)* ⇨ 169.

Combustible (Sólo Centroamérica/Caribe)



Se recomienda combustible Premium

Utilice gasolina sin plomo clasificada como 95 RON o superior en su vehículo. Se puede usar gasolina sin plomo con una clasificación de octanos tan baja como 91 RON, pero reducirá el desempeño y la economía de combustible. Vea *Combustible (Sólo México)* ⇨ 168 o *Combustible (Sólo Centroamérica/Caribe)* ⇨ 169.

Manejo para un mayor ahorro de combustible

Los hábitos de manejo pueden afectar el rendimiento del combustible. He aquí algunos

22 Guía rápida

consejos de manejo para obtener el mejor rendimiento de combustible posible.

- Ajuste los controles de clima para la temperatura deseada después que se arranque el motor, o apáguelos cuando no se requiera.
- Evite acelerones rápidos y acelere de manera pausada.
- Frene gradualmente y evite frenados abruptos.
- Evite mantener el motor en marcha con el auto detenido durante periodos de tiempo largos.
- Cuando las condiciones del camino y del clima sean adecuadas, utilice el Control de velocidad constante.
- Respete siempre los límites de velocidad establecidos o maneje más lentamente cuando lo requieran las circunstancias.
- Mantenga las llantas del vehículo infladas a la presión adecuada.

- Combine varios viajes en uno solo.
- Reemplace las llantas del vehículo con llantas que tengan el mismo número de especificación TPC ubicado en el lateral de la llanta, cerca del tamaño.
- Siga las instrucciones de mantenimiento recomendado.

Programa de Asistencia en el Camino

Llame al 01-800-466-0811.

Los nuevos propietarios de Chevrolet quedan inscritos automáticamente en el programa de Asistencia en el Camino.

Llaves, puertas y ventanas

Llaves y seguros

Llaves	23
Sistema remoto de entrada sin llave (RKE)	26
Funcionamiento del sistema de entrada sin llave a control remoto (RKE)	26
Seguros de puertas	28
Seguros automáticos de puertas	29
Seguros de puertas	29

Puertas

Cajuela	30
---------------	----

Seguridad del vehículo

Sistema de alarma de vehículo	31
Inmovilizador	31
Funcionamiento del inmovilizador	31

Espejos exteriores

Espejos convexos	31
Espejos eléctricos	32
Espejos con calefacción	32

Espejos interiores

Espejo retrovisores interiores	32
--------------------------------------	----

Ventanas

Ventanas	33
Ventanillas eléctricas	33
Viseras	35

Techo

Quemacocos	35
------------------	----

Llaves y seguros

Llaves



Advertencia

Dejar a los niños en un vehículo con una llave de ignición o un Transmisor de acceso sin llave (RKE) es peligroso y los niños o terceras personas podrían sufrir lesiones graves o perder la vida. Podrían operar la ventana eléctrica y otros controles o provocar el movimiento del vehículo. Las ventanillas funcionarán con la llave en la ignición o con el transmisor RKE en el vehículo, y los niños o terceras personas podrían quedar atrapados en el camino de una ventanilla cerrándose. No deje niños dentro de un vehículo con la llave de ignición o un transmisor RKE.



Advertencia

Si se gira involuntariamente la llave mientras el vehículo está en operación, la ignición se puede mover fuera de la posición RUN (operación). Esto podría ser causado por artículos pesados que cuelguen del llavero, o por artículos grandes o largos sujetos al llavero que podrían hacer contacto con el conductor o el volante. Si la ignición se mueve fuera de la posición RUN (operación), el motor se apagará.
(Continúa)

Advertencia (Continúa)

puede tener impacto en la asistencia de frenado y dirección hidráulica, y las bolsas de aire pueden no desplegarse. Para reducir el riesgo de giro inadvertido de la llave de ignición, no cambie la manera en que la llave de ignición y el transmisor de Entrada remota sin llave (RKE), si está equipado, están sujetos a los llaveros provistos.

La llave de ignición y los llaveros, y el transmisor RKE, si está equipado, están diseñados para trabajar juntos como un sistema para reducir el riesgo de mover involuntariamente la llave fuera de la posición RUN (operación). La llave de ignición tiene un pequeño orificio para permitir la conexión del llavero provisto. Es importante que cualquier llave de ignición de reemplazo tenga un orificio pequeño. Acuda a su distribuidor si requiere una llave de reemplazo.



La interferencia a partir de etiquetas de identificación de radiofrecuencia (RFID) puede evitar que la llave arranque el vehículo. Mantenga las etiquetas RFID lejos de la llave cuando arranque el vehículo.



La combinación y tamaño de los llaveros que vienen con sus llaves se seleccionaron específicamente para su vehículo. Los llaveros están conectados a la llave como dos eslabones de una cadena para reducir el riesgo de mover inadvertidamente la llave fuera de la posición RUN (operación). No agregue ningún artículo adicional al llavero sujeto a la llave de ignición. Coloque artículos adicionales sólo al segundo llavero, y limite los artículos agregados a unas cuantas llaves esenciales o artículos pequeños y ligeros no mayores al transmisor RKE.

Llave plegable



Si está equipado, presione el botón para desplegar la llave.

Presione este botón de nuevo para plegar la llave.

Esta llave desbloquea la puerta del conductor, arranca el motor, y abre la cajuela.

Llave fija



Si está equipado, esta llave desbloquea la puerta del conductor, arranca el motor, y abre la cajuela.

Llave de reemplazo

Acuda a su distribuidor autorizado si requiere una llave nueva.

El número de llave está impreso en una etiqueta por separado.

Debe proporcionar el número de llave cuando ordene una llave de reemplazo, ya que es una parte componente del inmovilizador.

Sistema remoto de entrada sin llave (RKE)

Consulte *Declaración de frecuencia de radio* ⇨ 256.

Si hay una disminución en el rango de operación del transmisor de Entrada remota sin llave (RKE), o los seguros de la puerta no operan usando el transmisor RKE:

- Verifique la distancia. El transmisor RKE podría estar muy alejado del vehículo.
- Verifique la ubicación. Otros vehículos u objetos podrían estar bloqueando la señal.
- Revise la batería del transmisor RKE. Consulte "Reemplazo de batería de transmisor RKE" más adelante en esta sección.

- El transmisor RKE se opera demasiado frecuentemente con el vehículo fuera del rango de operación efectivo. El transmisor RKE se debe volver a sincronizar.
- El sistema de seguros de puerta está sobrecargado debido a demasiadas operaciones en poco tiempo, cortando la energía temporalmente.
- Si el transmisor RKE continúa sin operar correctamente, consulte con su distribuidor, o con un técnico calificado para obtener servicio.

Funcionamiento del sistema de entrada sin llave a control remoto (RKE)





Si está equipado, el transmisor de Entrada remota sin llave (RKE) opera:

- El sistema central de bloqueo.
- El sistema anti-robo.

El rango de operación del transmisor RKE es de aproximadamente 25 m (75 pies).

Este rango puede ser afectado por las condiciones ambientales. Las Intermitentes de advertencia de peligro parpadearán para indicar una operación efectiva.

Presione  en el transmisor RKE para desbloquear las puertas desde el exterior. Las luces de riesgo parpadearán dos veces.

Presione  en el transmisor RKE para bloquear las puertas.

Proteja el transmisor RKE contra humedad y calor, y evite la operación innecesaria.

Reemplazo de batería de transmisor RKE

Reemplace la batería si se muestra el mensaje REEMPLAZAR BATERÍA EN LLAVE REMOTA en el DIC.

Precaución

No toque ningún circuito del transmisor al cambiar la batería. La estática de su cuerpo podría dañar el transmisor.

La batería no es recargable. Para reemplazar la batería:

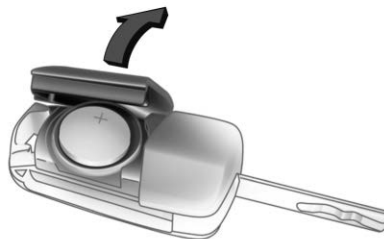

1. Despliegue la llave, y abra la cubierta de la caja de la batería.

2. Retire la batería empujándola y deslizándola hacia la parte inferior del transmisor.
3. Inserte la nueva batería, con el lado positivo viendo hacia la tapa posterior. Empuje la batería hacia abajo hasta que esté colocada en su lugar. Sustituya la batería con una de nomenclatura CR2032 o equivalente.
4. Ensamble la tapa de la batería de nuevo en el transmisor.

Sincronización de transmisor RKE

Después que se reemplace la batería, inserte la llave en el seguro de la puerta del conductor y ábrala. El transmisor RKE se sincronizará cuando se encienda la ignición.

Seguros de puertas

Seguros de puerta manuales

Advertencia

Las puertas sin seguro pueden ser peligrosas.

- Los pasajeros, y en especial los niños, pueden abrir las puertas fácilmente y caerse de un vehículo en movimiento. Las puertas pueden desbloquearse y abrirse con el vehículo en movimiento. La probabilidad de ser arrojado fuera del vehículo durante un impacto aumenta si las puertas no están con seguro. Por lo tanto, todos los pasajeros deben utilizar sus cinturones de seguridad correctamente y todas las puertas deberán estar cerradas mientras se esté manejaando el vehículo.

(Continúa)

Advertencia (Continúa)

- Los niños pequeños que se suben a un vehículo que no tiene las puertas cerradas con seguro podrían ser incapaces de salir del mismo. Los niños pueden verse expuestos a un calor extremo y sufrir lesiones permanentes o incluso fatales debido a la insolación. Siempre cerciórese de cerrar los seguros de las puertas del vehículo al alejarse del mismo.
- Los intrusos pueden entrar fácilmente a través de una puerta sin seguro cuando usted reduzca la velocidad o detenga el vehículo. Poner seguro a las puertas puede ayudarle a prevenir que esto suceda.

Para bloquear la puerta desde el exterior, inserte la llave y gírela en sentido de las manecillas del reloj.

Para desbloquear la puerta, gire la llave en sentido contrario a las manecillas del reloj. Sólo la puerta del conductor se desbloqueará. Si está equipado, use el transmisor RKE para bloquear o desbloquear la puerta.

En clima frío, si la puerta no se puede abrir debido a hielo sobre las ranuras de la llave, golpee suavemente las ranuras de la llave o caliente la llave.

Presione hacia abajo la perilla para bloquear la puerta desde el interior.

Levante la perilla para desbloquear la puerta desde el interior.

La perilla de bloqueo no se puede presionar cuando la puerta del conductor está abierta. Esto evita que la puerta del conductor se bloquee cuando la llave se deje accidentalmente en el vehículo.

Seguros automáticos de puertas

Bloqueo automático

Si está equipado, todas las puertas se bloquearán automáticamente una vez que el vehículo comience a moverse. La tapa de la cajuela y la cubierta del tanque de gasolina no se pueden bloquear automáticamente.

Desbloqueo automático

Si está equipado, cuando la ignición esté encendida y las puertas estén bloqueadas, apague la ignición y todas las puertas se desbloquearán automáticamente. Algunos vehículos sólo desbloquearán las puertas excepto por la puerta del conductor.

Seguros de puertas

Las cerraduras de seguridad de la puerta trasera impiden que los pasajeros abran las puertas traseras desde el interior del vehículo.

Seguros de puertas para niños manuales



Si están equipados, los seguros de puertas para niños están en el borde interior de las puertas traseras. Para usar el seguro para niños:

1. Mueva la palanca hacia abajo a la posición de poner seguro.
2. Cierre la puerta.
3. Haga lo mismo para la otra puerta trasera.

Para abrir una puerta trasera cuando el seguro para niños está activado:

1. Desbloquee la puerta activando la manija interior, presionando el interruptor de seguros eléctricos o utilizando el transmisor de entrada remota sin llave (RKE).
2. Abra la puerta desde afuera.

Cuando el seguro de puertas para niños está habilitado, los adultos y niños mayores no podrán abrir la puerta trasera desde el interior. Cancele los seguros de puertas para niños para permitir que las puertas se abran desde el interior.

Para cancelar el seguro para niños:

1. Desbloquee la puerta y ábrala desde afuera.
2. Mueva la palanca hacia arriba a unlock (desbloqueo). Haga lo mismo para la otra puerta.

Puertas

Cajuela

Advertencia

Los gases del escape pueden entrar al vehículo si éste se conduce con la compuerta levadiza, puerta trasera/cajuela abierta, o con objetos que pasen a través del sello entre la carrocería y la puerta trasera/cajuela o compuerta levadiza. Los gases de escape del motor contienen monóxido de carbono (CO) que no puede verse ni olerse. Puede causar pérdida de conciencia o incluso la muerte.

Si necesita conducir el vehículo con la puerta trasera/cajuela abierta:

- Cierre todas las ventanas.

(Continúa)

Advertencia (Continúa)

- Abra completamente las salidas de aire en o debajo del panel de instrumentos.
- Ajuste el sistema de control de clima en una modalidad que haga circular sólo aire exterior, y ajuste el ventilador a la máxima la velocidad. Consulte "Sistemas de control de clima" en el índice.
- Si el vehículo está equipado con panel trasero eléctrico, desactive la función de la puerta trasera eléctrica.

Para mayor información acerca del monóxido de carbono, consulte *Emisiones del motor*  156.

Para desbloquear la cajuela, inserte la llave y gírela en sentido de las manecillas del reloj. Levante la tapa de la cajuela.

Para cerrar la cajuela, empuje la tapa hacia abajo; una vez cerrada, la cajuela se bloquea automáticamente.

Asegúrese que las manos y otras partes del cuerpo estén alejados del perímetro de la cajuela.

Palanca de liberación de tapa de cajuela

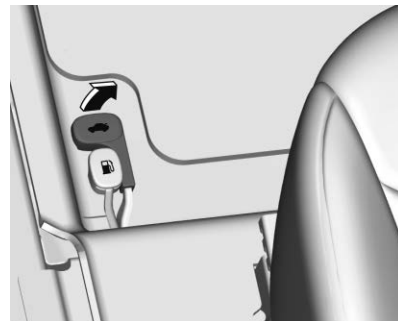

Si está equipado, jale la palanca de liberación de la tapa de la cajuela para abrirla.

Seguridad del vehículo

Sistema de alarma de vehículo

Si está equipado, el sistema de alarma del vehículo se activará/habilitará una vez que el vehículo se apague y se presione el botón de bloqueo en el transmisor RKE.

El sistema de alarma del vehículo se desactivará/deshabilitará una vez que se presione el botón de desbloqueo en el transmisor RKE.

Inmovilizador

Consulte *Declaración de frecuencia de radio* ⇨ 256.

Funcionamiento del inmovilizador

El sistema inmovilizador proporciona un sistema anti-robo adicional para su vehículo e impide que lo arranquen personas no autorizadas. La llave válida para un

vehículo equipado con un sistema inmovilizador es una llave de ignición con transpondedor integrado, que está codificado electrónicamente. El transpondedor se coloca en la llave de ignición sin que sea visible.

Sólo se pueden usar llaves de ignición válidas para arrancar el motor.

Las llaves no válidas sólo pueden abrir las puertas.

El motor se inmoviliza automáticamente después de que la ignición se apaga y se retira la llave del interruptor de ignición.

Si el sistema inmovilizador detecta una falla cuando la ignición está encendida, el indicador del inmovilizador parpadeará y el motor no arrancará.

Lleve su vehículo a reparación con su distribuidor autorizado.

Espejos exteriores

Espejos convexos



Advertencia

Un espejo convexo puede hacer que las cosas, como otros vehículos, aparezcan como más lejanas de lo que realmente están. Si usted se cambia de manera muy abrupta hacia el carril derecho, podría golpear un vehículo a su derecha. Verifique con el espejo retrovisor o mire brevemente por encima de su hombro antes cambiar de carril.

El espejo del lado del pasajero es un espejo convexo. La superficie de un espejo convexo es curvada para abarcar más visión desde el asiento del conductor.

Espejos eléctricos



Los espejos exteriores se pueden ajustar en cuatro direcciones usando el interruptor del espejo que está ubicado en el tablero de instrumentos en el lado izquierdo del volante. El interruptor de ignición debe estar encendido o en ACC/ACCESSORY (accesorios) para que opere esta función.

1. Seleccione el espejo izquierdo o derecho moviendo el selector de interruptor al lado izquierdo o derecho de forma correspondiente.

2. Ajuste el espejo seleccionado en cuatro direcciones oprimiendo los lados superior, inferior, izquierdo y derecho del interruptor.

Espejos con calefacción

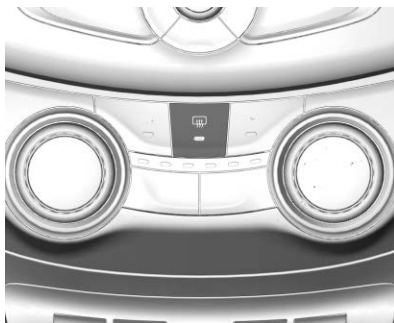

Si está equipado:

 Oprima para calentar los espejos.

Consulte "Interruptor de descongelador de ventana trasera" en *Sistema aire acondicionado*

⇨ 129.

Espejos interiores

Espejo retrovisores interiores

Sostenga el espejo retrovisor interior por el centro para moverlo y obtener una vista más clara detrás de su vehículo. Ajuste el espejo para evitar el destello de los faros detrás de Ud. Empuje la pestaña hacia adelante para uso diurno y estírela para uso nocturno.

Ventanas

⚠ Advertencia

Nunca deje a un niño, adulto minusválido o mascota solo en un vehículo, especialmente con las ventanas cerrados en clima tibio o cálido. Pueden verse expuestos al calor extremo y sufrir lesiones permanentes o incluso fatales debido a la insolación.



Ventanillas eléctricas

⚠ Advertencia

Los niños podrían sufrir lesiones graves o la muerte si quedan atrapados en el camino de una ventana que se está cerrando. Nunca deje el transmisor de Entrada remota sin llave (RKE) o las llaves en un vehículo con niños. Cuando haya niños en el asiento trasero, utilice el botón del bloqueo de ventanas para evitar la operación de las ventanas. Consulte *Llaves* ⇨ 23.



Las ventanas eléctricas funcionan cuando la ignición está en encendida, en ACC/ACCESSORY (Accesorios), o en Energía retenida para los accesorios (RAP). Consulte Energía retenida para Accesorios (RAP).

Con el interruptor de la ventana, presione para abrir o jale para cerrar la ventana.

Las ventanas se pueden desactivar temporalmente si se utilizan varias veces en un tiempo corto.

Las ventanas traseras no se pueden abrir completamente.

Bloqueo de las ventanas



Esta función impide que los interruptores de las ventanas de la puerta trasera del pasajero funcionen.

Oprima  para activar la función de bloqueo de la ventana trasera. La luz indicadora se enciende al activarse.

Oprima  nuevamente para desactivar.

Movimiento rápido de ventana

La ventana delantera del conductor se puede abrir sin tener que sostener el interruptor de la ventana. Presione el interruptor hacia abajo completamente y libere rápidamente para abrir la ventana de forma automática.

Jale el interruptor para detener el movimiento.

Sistema de reversa automática de ventana

La función de cierre automático invertirá el movimiento de la ventana si entra en contacto con un objeto. El frío o hielo extremos podrían causar la inversión automática de la ventana. La ventana funcionará con normalidad después de retirar el objeto o condición.

Anulación de Sistema de inversión automática

Advertencia

Si la anulación del sistema de inversión automática está activo, la ventana no se invertirá automáticamente. Usted, u otras personas podrían sufrir lesiones y la ventana podría dañarse. Antes de usar la anulación del sistema de inversión automática, asegúrese que no haya personas u obstrucciones en el recorrido de la ventana.

Cuando el motor esté encendido, anule el sistema de inversión automática jalando y sosteniendo el interruptor de la ventana si las condiciones evitan que cierre.

Anule el sistema de inversión automática liberando y después jale y sostenga el interruptor de la ventana después de una inversión automática.

Programación de las ventanas eléctricas

Puede ser necesario programar si la batería del vehículo se ha desconectado o descargado. Si la ventana no se cierra automáticamente, programe cada ventana de cierre automático:

1. Cierre todas las puertas
2. Gire la ignición a encendido o ACC/ACCESSORY (accesorios)
3. Abra parcialmente la ventana a programar. Después ciérrela y continúe jalando el interruptor brevemente después que la ventana se haya cerrado completamente.
4. Abra la ventana y continúe presionando el interruptor brevemente después de que se haya abierto la ventana completamente.

Viseras

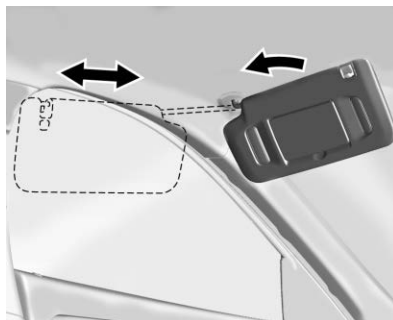

Tire de la visera hacia abajo para bloquear el resplandor. Desconecte la visera del montaje central para girarlo a la ventana lateral, o para extenderla a lo largo de la varilla.

Techo

Quemacocos

Quemacocos eléctrico

Su vehículo puede estar equipado con esta función.

Puede operar el quemacocos eléctrico cuando el interruptor de ignición esté en la posición ON (encendido).

Quemacocos deslizable

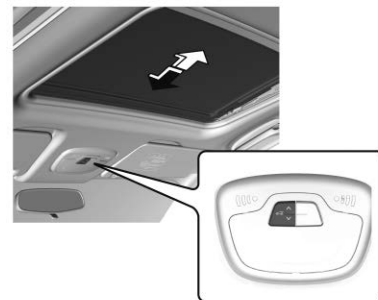

- Presione y libere la parte trasera del interruptor para abrir el quemacocos, y presione de nuevo cuando el quemacocos alcance una posición deseada; De manera alterna, presione y libere la parte trasera del interruptor, y después libérela cuando el quemacocos alcance una posición deseada.
- Presione y sostenga la parte delantera del interruptor para cerrar el quemacocos.

Libere el interruptor cuando el quemacocos llegue a la posición deseada.

Inclinación de quemacocos

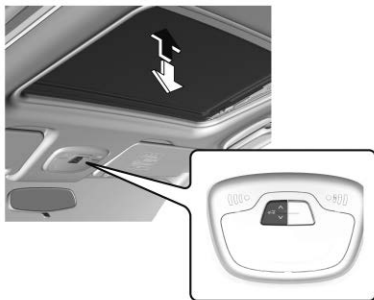

- Presione y sostenga la parte delantera del interruptor para inclinar el quemacocos.
- Presione y sostenga la parte trasera del interruptor, y el quemacocos regresará a la posición normal.

Libere el interruptor cuando el quemacocos llegue a la posición deseada.

Asientos y sistemas de sujeción

Cabeceras

Cabeceras	38
-----------------	----

Asientos delanteros

Ajuste del asiento	39
--------------------------	----

Cinturones de seguridad

Cinturones de seguridad	41
Cómo usar correctamente los cinturones de seguridad	42
Cinturón de seguridad de tres puntos	44
Uso del cinturón de seguridad durante el embarazo	46
Revisión del sistema de seguridad	47
Cuidado de cinturón de seguridad	47
Reemplazo de partes del sistema del cinturón de seguridad después de una colisión	48

Sistema de bolsas de aire

Sistema de bolsas de aire	49
¿En dónde están las bolsas de aire?	51
¿Cuándo se debe inflar una bolsa de aire?	52
¿Qué provoca que se infle una bolsa de aire?	53
¿Cómo se activa una bolsa de aire?	53
¿Qué verá después que se active la bolsa de aire?	53
Dar servicio a vehículos equipados con bolsa de aire	55
Agregar equipo a vehículos equipados con bolsa de aire	55
Revisión del sistema de las bolsas de aire	56
Reemplazo de partes del sistema de bolsa de aire después de una colisión	56

Restricciones para niños

Niños Mayores	57
Sistemas de Restricción para Niños	58
Dónde poner el sistema de retención infantil	62

Sistemas de Restricción para Niños ISOFIX	66
Restricciones que aseguran al niño	68

Cabeceras

Posición

Advertencia

Existe una mayor probabilidad que los ocupantes sufran una lesión de cuello/columna en un accidente con cabeceras que no estén instaladas y ajustadas adecuadamente. No conduzca hasta que las cabeceras de todos los ocupantes estén instaladas y ajustadas adecuadamente.



Ajuste las cabeceras de tal forma que la parte superior de la misma esté a la misma altura que la parte superior de la cabeza del ocupante. Esta posición reduce la probabilidad de una lesión de cuello durante un accidente. Puede ajustarse la altura de la cabecera.

Cabeceras en asientos delanteros

Regulación de altura

Su vehículo puede estar equipado con esta función.

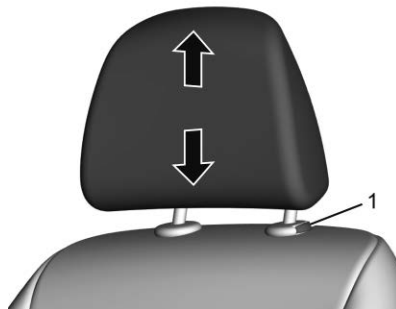

Para levantar la cabecera, sólo júlela hacia arriba a la posición deseada. Para retirar una cabecera, presione el botón de liberación.

Para bajar una cabecera, presione el botón de liberación (1) y empuje hacia abajo la cabecera a la posición deseada, y después libere el botón.

La posición más baja de una cabecera no es una posición de aplicación para nadie.

Cabeceras en asientos traseros

Los asientos traseros también están equipados con cabeceras. Para algunos vehículos, los asientos traseros están equipados con restricciones de cuello fijas que no se pueden ajustar.

Para vehículos ajustados con cabeceras ajustables:

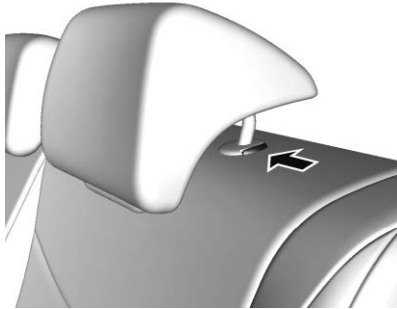

Para levantar la cabecera, sólo jálala hacia arriba a la posición deseada. Para extraer la cabecera, presione el botón de liberación debajo de las cabeceras.

Para bajar una cabecera, presione el botón de liberación y empuje hacia abajo la cabecera a la posición deseada, y después libere el botón.

La posición más baja de una cabecera no es una posición de aplicación para nadie.

Asientos delanteros

Ajuste del asiento

Advertencia

Puede perder el control del vehículo si intenta ajustar el asiento del conductor mientras el vehículo está en movimiento. Ajuste el asiento del conductor sólo cuando el vehículo no se está moviendo.

Posición del asiento



Para regular la posición del asiento:

1. Jale la manija en la parte delantera del cojín del asiento para desbloquearlo.
2. Mueva el asiento hacia adelante a hacia atrás para liberar la manija.
3. Trate de mover el asiento hacia adelante y hacia atrás para asegurarse que esté asegurado en su lugar.

Respaldos reclinables

Advertencia

Sentarse en posición reclinada cuando el vehículo esté en movimiento puede ser peligroso. Incluso cuando se abrochen, los cinturones de seguridad no pueden hacer su trabajo.

(Continúa)

Advertencia (Continúa)

El cinturón de hombro no estará contra su cuerpo. En su lugar, estará delante de usted. En un accidente, puede ir hacia éste, y recibir lesiones de cuello u otras.

El cinturón de seguridad de dos puntos podría elevarse por encima de su abdomen. La fuerza del cinturón estará ahí, no en sus huesos de la pelvis. Esto podría causar lesiones internas serias.

Ponga el respaldo en posición vertical para una protección adecuada cuando el vehículo esté en movimiento. Entonces, siéntese bien en el asiento y colóquese el cinturón de seguridad adecuadamente.



No tenga el respaldo reclinado si el vehículo está en movimiento.

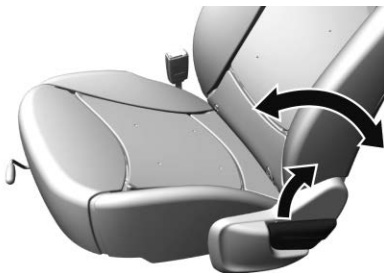

⚠ Advertencia

Si cualquiera de los respaldos no está trabado, se podría mover hacia adelante en un alto repentino o impacto. Esto podría causar lesiones a la persona que ocupe ese lugar. Siempre empuje y jale los respaldos para asegurarse que estén trabados.

Para reclinar un respaldo manual:

1. Levante la palanca.
2. Mueva el respaldo hasta la posición deseada y suelte la palanca para asegurar el respaldo en su lugar.
3. Empuje y jale el respaldo para asegurar que esté trabado.

Para regresar el respaldo a la posición vertical:

1. Levante completamente la palanca sin aplicar presión al respaldo y el éste regresará a la posición vertical.

2. Empuje y jale el respaldo para asegurar que esté trabado.

Ajustador de altura del asiento



Si está equipado, mueva la palanca hacia arriba o hacia abajo para subir o bajar el asiento.

Cinturones de seguridad

Esta sección describe cómo utilizar los cinturones de seguridad correctamente, y algunas cosas que no se deben hacer.

⚠ Advertencia

No deje que nadie viaje en el auto cuando un cinturón de seguridad no se pueda utilizar adecuadamente. En un accidente, si usted o los pasajeros no están usando los cinturones de seguridad, las lesiones podrían ser mucho mayores que si usaran los cinturones de seguridad. Puede resultar seriamente dañado o morir al golpear cosas dentro del vehículo con mayor fuerza o salir disparado del vehículo. Además, cualquiera que no esté asegurado podría golpear a los demás ocupantes del vehículo.

(Continúa)

Advertencia (Continúa)

Es extremadamente peligroso viajar en el área de carga, dentro o fuera de un vehículo. En una colisión, es muy probable que los pasajeros que viajen en estas áreas se lastimen seriamente o mueran. No permita que los pasajeros viajen en ninguna área de su vehículo que no esté equipada con asientos y cinturones de seguridad.

Siempre use el cinturón de seguridad, y verifique que todos los pasajeros también estén asegurados adecuadamente.

Este vehículo tiene indicadores como un recordatorio para abrochar los cinturones de seguridad. Vea *Recordatorios de cinturón de seguridad* ⇨ 78.

Por qué funcionan los cinturones de seguridad



Al ir en el vehículo, usted viaja a la velocidad del mismo. Si algo detiene el vehículo de manera abrupta, usted continuará viajando hasta que algo lo detenga. ¿Podría ser el parabrisas, el tablero de instrumentos o los cinturones de seguridad!

Al usar el cinturón de seguridad, usted y el vehículo se detendrán juntos. Hay más tiempo para detenerse debido a que usted se detiene en una distancia larga, y cuando usa el cinturón de manera

adecuada, sus huesos más fuertes son los que recibirán las fuerzas de los cinturones de seguridad. Por eso usar los cinturones de seguridad tiene mucho sentido.

Preguntas y respuestas respecto a cinturones de seguridad

Q: ¿Quedaré atrapado en el vehículo después de un accidente si uso el cinturón de seguridad?

A: Podría *quedar atrapado* - ya sea que use o no el cinturón de seguridad. Sus probabilidades de permanecer consciente durante o después del accidente, de tal forma que *pueda* desabrocharse y salir, son *mucho* mayores si tiene el cinturón.

Q: Si mi vehículo tiene bolsas de aire, ¿por qué tengo que usar los cinturones de seguridad?

A: Las bolsas de aire son sólo los sistemas complementarios. Trabajan *con* los cinturones de

seguridad — no en lugar de ellos. Ya sea que se proporcione una bolsa de seguridad o no, todos los ocupantes se tienen que abrochar los cinturones para obtener la mayor protección.

También, en casi todas las regiones, la ley requiere el uso de los cinturones de seguridad.

Cómo usar correctamente los cinturones de seguridad

Siga estas reglas para la protección de todos.

Estas son cosas adicionales que debe saber sobre los cinturones de seguridad y los niños, incluyendo niños más pequeños y bebés. Vea *Niños Mayores* ⇨ 57 o *Sistemas de Restricción para Niños* ⇨ 58 si un niño viajará en el vehículo. Revise y siga las reglas para niños además de las siguientes reglas.

Es muy importante que todos los ocupantes se abrochen el cinturón. Las estadísticas muestran que las personas que no usan el cinturón

de seguridad se lastiman con mayor frecuencia en accidentes que las personas que los usan.

Hay cosas importantes que debe saber acerca de cómo usar un cinturón de seguridad de manera adecuada.

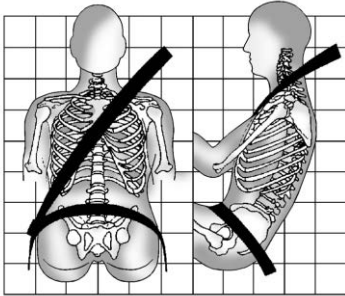

- Siéntese derecho y siempre mantenga sus pies sobre el piso al frente (si es posible).
- Siempre utilice la hebilla correcta para su cinturón.
- Use la parte del cinturón que va sobre el regazo en la parte baja y ajustada sobre las caderas,

apenas tocando los muslos. En un choque, éste aplica la fuerza a los huesos pélvicos fuertes y es menos probable que usted se deslice debajo del cinturón del regazo. Si se desliza bajo éste, el cinturón aplicaría la fuerza sobre su abdomen. Esto podría causar lesiones serias o incluso fatales.

- Use el cinturón de hombro sobre el hombro y cruzado sobre el pecho. Estas partes del cuerpo son mejores para absorber las fuerzas de restricción. El cinturón del hombro se bloquea si hay un alto repentino o choque.

Advertencia

Podría resultar seriamente lesionado, o incluso morir, si no utiliza el cinturón de seguridad de manera adecuada.

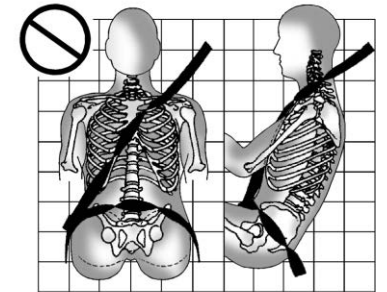
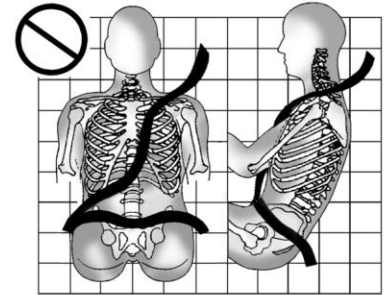

Nunca permita que el cinturón del regazo o del hombro se aflojen o se doblen.

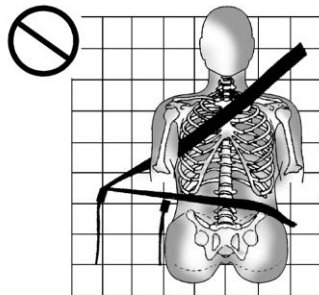
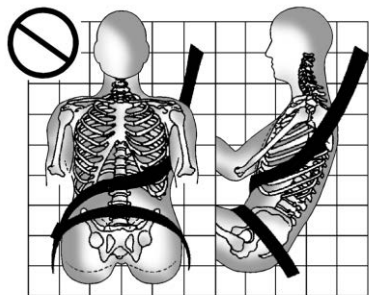

Siempre utilice la hebilla correcta para su cinturón.

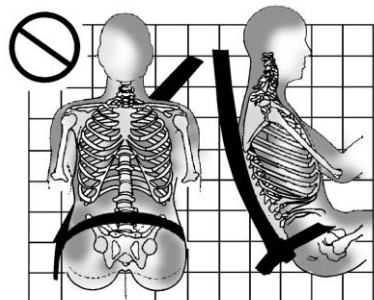

Nunca utilice el cinturón del hombro debajo de ambos brazos o detrás de su espalda.

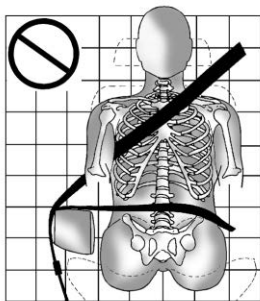

Nunca coloque el cinturón del regazo o del hombro sobre un descansabrazos.

Cinturón de seguridad de tres puntos

Todas las posiciones de asientos del vehículo tienen un cinturón de regazo-hombro.

Las siguientes instrucciones explican cómo utilizar el cinturón de regazo-hombro adecuadamente.

1. Ajuste el asiento, si el asiento es ajustable, de tal forma que se pueda sentar recto.

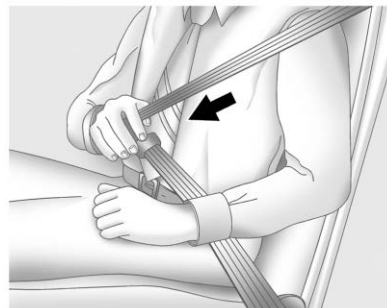

2. Sujete la placa de cerrojo y jale el cinturón frente a usted. No permita que se tuerza.

El cinturón de regazo-hombro se puede bloquear si jala el cinturón a través de usted demasiado rápido. Si esto sucede, permita que el cinturón retroceda ligeramente para desbloquearlo. Después jale el cinturón frente a usted con más lentitud.

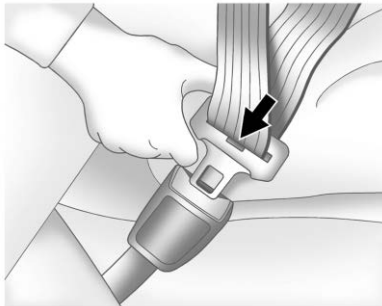

3. Empuje la placa de cerrojo dentro del broche hasta que escuche un sonido de clic.

Jale hacia arriba la placa de cerrojo para asegurarse que esté cerrada.

Coloque el botón de liberación sobre el broche de tal forma que el cinturón de seguridad se desabroche rápidamente si es necesario.

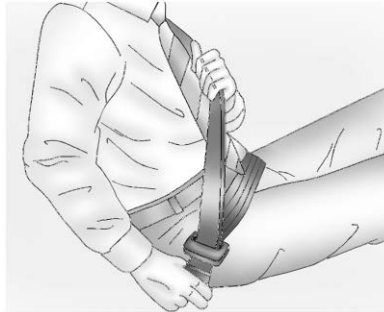

4. Para apretar la parte de la cintura, jale el cinturón de hombro hacia arriba.

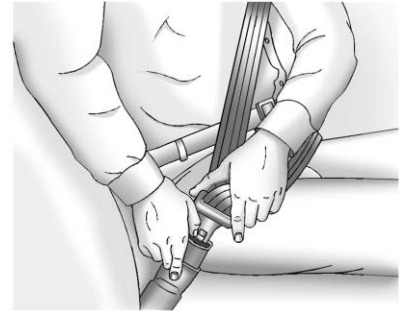

Para desabrochar el cinturón, presione el botón del broche. El cinturón debería regresar a su posición de almacenamiento.

Siempre guarde el cinturón de seguridad lentamente. Si el tejido del cinturón de seguridad regresa rápidamente a la posición guardada, el retractor se puede bloquear y no se puede extraer. Si esto sucede jale el cinturón de seguridad firmemente para desbloquear el tejido y después libérela. Si el tejido sigue bloqueado en el retractor, consulte a su distribuidor.

Asegúrese que el cinturón de seguridad esté fuera del camino antes de cerrar una puerta. Si la puerta se cierra con fuerza contra el cinturón de seguridad, se pueden dañar tanto al cinturón de seguridad como al vehículo.

Pretensores de cinturón de seguridad

Este vehículo tiene pretensores de cinturón de seguridad para los ocupantes externos delanteros. Aunque no se puedan ver los pretensores de cinturón de seguridad, estos son parte del ensamble del cinturón de seguridad. Estos ayudan a ajustar los cinturones de seguridad durante las etapas tempranas de un choque frontal, casi frontal o trasero, si se cumplen las condiciones de umbral para la activación del pretensor. Y, si el vehículo tiene bolsas de aire de impacto lateral instaladas en el asiento, los pretensores del cinturón de seguridad pueden ayudar a apretar los cinturones de seguridad en un choque lateral.

Los pretensores sólo funcionan una vez. Si los pretensores se activan en una colisión, será necesario reemplazar los pretensores y probablemente otras partes del sistema del cinturón de seguridad del vehículo. Vea *Reemplazo de partes del sistema del cinturón de seguridad después de una colisión* ⇨ 48.

No se siente sobre el cinturón de seguridad exterior mientras entra o sale del vehículo o en cualquier momento mientras está sentado en el asiento. Sentarse sobre el cinturón de seguridad puede dañar el tejido y el hardware.

Limitadores de fuerza del cinturón

Equipado en los asientos delanteros, el limitador de fuerza de cinturón puede reducir la presión en el cuerpo a través de una liberación controlada del cinturón de seguridad.

Uso del cinturón de seguridad durante el embarazo

Los cinturones de seguridad funcionan para todos, incluyendo mujeres embarazadas. Como todos los ocupantes, es más probable que ellas se lesionen seriamente si no utilizan los cinturones de seguridad.



Una mujer embarazada debe usar el cinturón de regazo-hombro, y la porción de cintura debe usarse lo más bajo posible, debajo del abultamiento, durante todo el embarazo.

La mejor forma de proteger al feto es proteger a la madre. Cuando el cinturón de seguridad se usa adecuadamente, es más probable que el feto no se lastime durante un choque. Para las mujeres embarazadas, así como para todos, la clave para que los cinturones de seguridad sean efectivos es usarlos adecuadamente.

Revisión del sistema de seguridad

Verifique periódicamente el recordatorio del cinturón de seguridad, los cinturones de seguridad, las placas de seguro, retractores, ajustadores de altura de cinturón de hombro (si están equipados), y los anclajes del cinturón de seguridad para asegurar que estén en buenas condiciones de operación. Busque cualquier parte del sistema del cinturón de seguridad suelto o dañado que pueda evitar que el sistema del cinturón de seguridad funcione adecuadamente. Pida a su distribuidor que lo repare. Los

cinturones de seguridad rotos, desgastados o torcidos pueden no protegerlo durante un choque. Los cinturones de seguridad rotos o desgastados podrían romperse bajo las fuerzas de impacto. Si un cinturón está desgastado o deshilachado, pida que lo reemplacen de inmediato. Si un cinturón está torcido, puede ser posible eliminar la torcedura volteando la placa de seguro en el tejido. Si la torcedura no se puede corregir, pida a su distribuidor que la arregle.

Asegúrese que la luz de recordatorio del cinturón de seguridad funcione. Vea *Recordatorios de cinturón de seguridad* ⇨ 78.

Mantenga los cinturones de seguridad limpios y secos. Vea *Cuidado de cinturón de seguridad* ⇨ 47.

Cuidado de cinturón de seguridad

Mantenga los cinturones limpios y secos.

Los cinturones de seguridad se deben cuidar y mantener adecuadamente.

El hardware del cinturón de seguridad se debe mantener seco y libre de polvo o desechos.

Conforme sea necesario, las superficies duras exteriores y el tejido del cinturón de seguridad se pueden limpiar ligeramente con jabón suave y agua. Asegúrese que no haya polvo o desechos excesivos en el mecanismo.

Si existe polvo o desechos en el sistema, por favor consulte a su distribuidor. Las partes se necesitan reemplazar para asegurar la funcionalidad adecuada del sistema.

⚠ Advertencia

No blanquee ni tiña el tejido del cinturón de seguridad. Puede debilitar gravemente el tejido. En un choque, es posible que no proporcionen la protección adecuada. Limpie y enjuague el tejido del cinturón de seguridad solamente con jabón suave y agua tibia. Deje que el tejido se seque.

Reemplazo de partes del sistema del cinturón de seguridad después de una colisión**⚠ Advertencia**

Un choque puede dañar el sistema del cinturón de seguridad del vehículo. Un sistema de cinturón de seguridad dañado puede no proteger

(Continúa)

Advertencia (Continúa)

adecuadamente a la persona que lo use, lo que puede resultar en lesiones serias o incluso la muerte durante un choque. Para ayudar a asegurar que los sistemas de cinturón de seguridad funcionen adecuadamente después de un choque, pida que sean revisados y se realicen los reemplazos necesarios tan pronto como sea posible.

El reemplazo de los cinturones de seguridad puede no ser necesario después de un choque menor. Pero los ensambles de cinturón de seguridad que se usaron durante cualquier choque pueden haberse tensado o dañado. Vea a su distribuidor para que revise o reemplace los ensambles de cinturón de seguridad.

Pueden ser necesarias partes nuevas y reparaciones incluso si el sistema de cinturón de seguridad no estaba en uso durante el choque.

Pida que verifiquen los pretensores del cinturón de seguridad si el vehículo estuvo en un choque, o si la luz de disponibilidad de bolsa de aire permanece encendida después de que encienda el vehículo o mientras conduce. Vea *Luz de disponibilidad de bolsa de aire (airbag)* ⇨ 79.

Sistema de bolsas de aire

El vehículo tiene las siguientes bolsas de aire:

- Una bolsa de aire frontal para el conductor
- Una bolsa de aire frontal para el pasajero del asiento delantero exterior

El vehículo puede tener las siguientes bolsas de aire:

- Una bolsa de aire de impacto lateral montada en el asiento para el conductor
- Una bolsa de aire de impacto lateral montada en el asiento del pasajero delantero exterior

Todas las bolsas de aire del vehículo tienen la palabra AIRBAG (bolsa de aire) en la moldura o en una etiqueta cercana a la abertura de despliegue.

Para las bolsas de aire frontales, la palabra AIRBAG (bolsa de aire) aparece en la parte central del volante de conducción para el

conductor y sobre el tablero de instrumentos para el pasajero del asiento delantero exterior.

Para las bolsas de aire de impacto lateral montadas en el asiento, la palabra AIRBAG (bolsa de aire) aparece sobre el costado de los respaldos más cercanos a la puerta.

Las bolsas de aire están diseñadas para complementar la protección proporcionada por los cinturones de seguridad. Aunque las bolsas de aire actuales también están diseñadas para ayudar a reducir el riesgo de lesiones resultantes de la fuerza de una bolsa que se infla, todas las bolsas de aire se deben inflar muy rápidamente para realizar su función.

A continuación se muestran los aspectos más importantes que se deben conocer respecto al sistema de bolsas de aire:



Advertencia

Puede resultar severamente lesionado o morir en un choque si no utiliza su cinturón de seguridad, incluso con bolsas de aire. Las bolsas de aire están diseñadas para operar con los cinturones de seguridad, no para reemplazarlos. Además, las bolsas de aire no están diseñadas para inflarse en cada choque. Los cinturones de seguridad son el único dispositivo de restricción en algunas colisiones. Vea *¿Cuándo se debe inflar una bolsa de aire?* ⇨ 52.

Utilizar su cinturón de seguridad durante un choque ayuda a reducir la posibilidad de golpear objetos dentro del vehículo o ser expulsado de éste. Las bolsas de aire son "restricciones adicionales" a los cinturones de seguridad. Todas las personas que estén dentro del vehículo

(Continúa)

Advertencia (Continúa)

deben utilizar el cinturón de seguridad adecuadamente, ya sea que exista o no una bolsa de aire para ellas.

Advertencia

Debido a que las bolsas de aire se inflan con gran fuerza y más rápido que un parpadeo, cualquier persona que golpeen, o que se encuentre muy cerca de una bolsa de aire al inflarse, puede resultar gravemente lesionada o muerta. No se siente innecesariamente cerca de ninguna bolsa de aire, como ocurriría si se sentara en el borde del asiento o si se inclinara hacia delante. Los cinturones de seguridad ayudan a mantenerlo en posición antes y durante un choque. Siempre utilice el

(Continúa)

Advertencia (Continúa)

cinturón de seguridad, incluso con bolsas de aire. El conductor se debe sentar tan atrás como sea posible siempre y cuando pueda conservar el control del vehículo. Los cinturones de seguridad y las bolsas de aire del pasajero exterior delantero son más efectivos cuando se sienta completamente hacia atrás y vertical en el asiento con ambos pies sobre el piso.

Los ocupantes no se deben recargar o dormir contra la puerta o las ventanas laterales en posiciones de asientos con bolsas de aire montadas en el asiento.

Advertencia

Los niños que estén recargados contra, o muy cerca de, cualquier bolsa de aire cuando se infla pueden lastimarse seriamente o morir. Siempre asegure a los niños adecuadamente dentro del vehículo. Para leer cómo, vea *Niños Mayores* ⇨ 57 o *Sistemas de Restricción para Niños* ⇨ 58.



Hay una luz de disponibilidad de bolsa de aire en el grupo de instrumentos, que muestra el símbolo de la bolsa de aire.

El sistema verifica que el sistema eléctrico de la bolsa de aire no tenga descomposturas. La luz le

indica si existe un problema eléctrico. Vea *Luz de disponibilidad de bolsa de aire (airbag)* ⇨ 79.

¿En dónde están las bolsas de aire?



La bolsa de aire frontal del conductor está en el centro del volante de conducción.



La bolsa de aire delantera del pasajero exterior está en el lateral del tablero de instrumentos.



Se muestra el lado del conductor. El lado del pasajero es similar.

Si el vehículo tiene bolsas de aire de impacto lateral montadas en el asiento del conductor y el pasajero delantero del extremo, se encuentran a los costados de los respaldos más cercanos a la puerta.

Advertencia

Si un objeto está entre un ocupante y la bolsa de aire, la bolsa de aire puede no inflarse adecuadamente o podría forzar el

(Continúa)

Advertencia (Continúa)

objeto hacia la persona causando lesiones severas o incluso la muerte. Se debe mantener libre la trayectoria de la bolsa de aire al inflarse. No coloque nada entre un ocupante y la bolsa de aire, y no sujete o coloque nada sobre el cubo del volante o sobre o cerca de ninguna otra cubierta de bolsa de aire.

No utilice accesorios de asiento que bloqueen la trayectoria de inflado de una bolsa de aire de impacto lateral montada en el asiento.

¿Cuándo se debe inflar una bolsa de aire?

Este vehículo cuenta con bolsas de aire. Vea *Sistema de bolsas de aire*
↪ 49. Las bolsas de aire están diseñadas para inflarse si el impacto excede el umbral de despliegue del sistema de bolsa de aire específico. Los umbrales de

despliegue se usan para predecir qué tan severo es probable que sea un choque para permitir que las bolsas de aire se inflen y ayuden a restringir el movimiento de los ocupantes. El vehículo tiene sensores electrónicos que ayudan al sistema de bolsas de aire a determinar la severidad del impacto. Los umbrales de despliegue pueden variar con el diseño específico del vehículo.

Las bolsas de aire frontales están diseñadas para activarse en choques frontales o casi frontales de moderados a severos para ayudar a reducir el potencial de lesiones graves principalmente a la cabeza y pecho del conductor o el copiloto.

El hecho de que las bolsas de aire frontales se inflen o deban desplegarse, no se basa principalmente en qué tan rápido viaja el vehículo. Depende principalmente de lo que golpee, la dirección del impacto y qué tan rápido se desacelere el vehículo.

Las bolsas de aire delanteras podrían inflarse a diferentes velocidades dependiendo de si el vehículo golpea los objetos de lleno o desde un ángulo, o si el objeto está fijo o en movimiento, es rígido o se deforma, o es ancho o angosto.

No se pretende que las bolsas de aire frontales se inflen durante volcaduras, impactos traseros, o en muchos impactos laterales.

Las bolsas de aire de impacto lateral montadas en asiento, si están instaladas, están diseñadas para inflarse con golpes laterales moderados a severos, dependiendo de la ubicación del impacto. Las bolsas de aire laterales montadas en los asientos no están diseñadas para inflarse durante impactos frontales, casi frontales, volcaduras o impactos traseros. Se pretende que la bolsa de aire de impacto lateral montada en el asiento se infle sobre el costado del vehículo que sea golpeado.

En un choque en particular, nadie puede decir si la bolsa de aire se infló simplemente debido al daño al vehículo o debido a los costos de reparación.

¿Qué provoca que se infle una bolsa de aire?

En el caso de despliegue, el sistema de detección envía una señal eléctrica que dispara la liberación de gas desde el inflador. El gas del inflador llena la bolsa de aire hace que la bolsa rompa la cubierta. El inflador, la bolsa de aire y el equipo relacionado son partes del módulo de la bolsa de aire.

Para conocer las ubicaciones de las bolsas de aire, consulte *¿En dónde están las bolsas de aire?* ⇨ 51.

¿Cómo se activa una bolsa de aire?

En colisiones frontales o casi frontales de moderadas a severas, incluso los ocupantes con cinturones pueden tener contacto con el volante de conducción o el

tablero de instrumentos. En colisiones laterales de moderadas a severas, incluso los ocupantes con cinturones pueden tener contacto con el interior del vehículo.

Las bolsas de aire complementan la protección de los cinturones de seguridad distribuyendo la fuerza del impacto de manera más uniforme sobre el cuerpo de los ocupantes.

Pero las bolsas de aire no ayudarían en muchos tipos de colisiones, principalmente debido a que el movimiento del ocupante no es hacia tales bolsas de aire. Vea *¿Cuándo se debe inflar una bolsa de aire?* ⇨ 52.

Las bolsas de aire se deben considerar únicamente como un complemento para los cinturones de seguridad.

¿Qué verá después que se active la bolsa de aire?

Después que las bolsas de aire frontales y las de impacto lateral montadas en el asiento se inflan, se desinflan rápidamente, tan rápido que algunas personas pueden no percatarse que las bolsas de aire se inflaron. Algunos componentes del módulo de la bolsa de aire pueden estar calientes durante varios minutos. Vea *¿En dónde están las bolsas de aire?* ⇨ 51 para conocer la ubicación de los módulos de bolsas de aire.

Las partes de la bolsa de aire que entran en contacto con usted pueden estar tibias, pero no demasiado calientes al tacto. Puede haber un poco de humo y polvo que sale de la ventilación de las bolsas de aire desinfladas. El inflado de la bolsa de aire no previene que el conductor vea hacia fuera del parabrisas o sea capaz de conducir el vehículo, ni previene que las personas abandonen el vehículo.

Advertencia

Cuando la bolsa de aire se infla, puede haber polvo en el aire. Este polvo podría causar problemas de respiración para personas con historial de asma u otros problemas respiratorios. Para evitar esto, todas las personas dentro del vehículo deben salir tan pronto como sea seguro hacerlo. Si tiene problemas respiratorios pero no puede salir del vehículo después de que se infle la bolsa de aire, entonces obtenga aire fresco abriendo una ventanilla o una puerta. Si experimenta problemas de respiración después del despliegue de una bolsa de aire, debería buscar atención médica.

El vehículo tiene una función que desbloquea automáticamente las puertas, gira las luces internas, intermitentes de advertencia de peligro y cierra el sistema de combustible después de que se

activen las bolsas de aire. La función también puede activarse, sin el inflado de la bolsa de aire, después de un evento que exceda el límite predeterminado. Después de apagar la ignición y encenderla de nuevo, el sistema de combustible regresará a la operación normal; las puertas se pueden bloquear, y las luces interiores se pueden apagar, y las Intermitentes de advertencia de peligro se pueden apagar usando los controles para tales funciones. Si cualquiera de estos sistemas se daña en el accidente, pueden no operar normalmente.

Advertencia

Un choque con fuerza suficiente para activar las bolsas de aire puede dañar también funciones importantes del vehículo, como el sistema de combustible, frenos y sistema de dirección, etc. Aunque el vehículo presente aparentemente condiciones

(Continúa)

Advertencia (Continúa)

adecuadas de manejo después de un choque, puede haber daños ocultos que dificulten su manejo seguro.

Tenga cuidado en caso que deba intentar arrancar de nuevo el motor después de un choque.

En muchos choques lo suficiente severos para inflar una bolsa de aire, los parabrisas se rompen debido a la deformación del vehículo. También puede ocurrir un rompimiento adicional del parabrisas a partir de la bolsa de aire del pasajero frontal exterior.

- Las bolsas de aire están diseñadas para inflarse sólo una vez. Después que la bolsa de aire se infla, necesitará algunas partes nuevas para el sistema de bolsa de aire. Si no las obtiene, el sistema de bolsa de aire no estará ahí para protegerlo en otro choque. El sistema nuevo incluirá

módulos de bolsa de aire y posiblemente otras partes. El manual de servicio para el vehículo cubre la necesidad de reemplazar otras partes.

- El vehículo tiene un módulo de detección y diagnóstico de choque que registra la información después de un choque. Vea *Registro y privacidad de los datos del vehículo* ⇨ 257 y *Grabadoras de datos eventos* ⇨ 258.
- Sólo permita que técnicos calificados trabajen en el sistema de bolsa de aire. El servicio inadecuado puede causar que el sistema de la bolsa de aire no funcione adecuadamente. Vea a su distribuidor para que realice el servicio.

Dar servicio a vehículos equipados con bolsa de aire

Las bolsas de aire afectan cómo se debe dar servicio al vehículo. Hay partes del sistema de bolsa de aire en varios lugares alrededor del vehículo. Su distribuidor y el manual de servicio tienen información respecto al servicio del vehículo y el sistema de bolsa de aire.

Advertencia

Una bolsa de aire se puede inflar durante un servicio inadecuado, hasta un lapso de 10 segundos después de que el vehículo se apague y se desconecte la batería. Puede resultar lastimado si está cerca de una bolsa de aire cuando se infle. Evite los conectores amarillos. Probablemente son parte del sistema de la bolsa de aire. Asegúrese de seguir los

(Continúa)

Advertencia (Continúa)

procedimientos de servicio adecuados, y asegúrese que la persona que realiza el trabajo esté calificada para ello.

Agregar equipo a vehículos equipados con bolsa de aire

Agregar objetos que cambien el marco del vehículo, el sistema de defensa, la altura, el extremo frontal o el metal de la placa lateral, podría evitar que el sistema de bolsa de aire funcione adecuadamente.

La operación del sistema de bolsa de aire también puede ser afectada por el cambio, incluyendo la reparación o reemplazo incorrectos, de cualquier parte de las siguientes:

- Sistema de bolsa de aire, incluyendo módulos de bolsa de aire, sensores de impacto frontal

o lateral, módulo de detección y diagnóstico, o cableado de bolsa de aire

- Asientos delanteros, incluyendo, costuras o cierres
- Cinturones de seguridad
- Volante, tablero de instrumentos, moldura de techo, o moldura decorativa del pilar
- Sellos interiores de puerta, incluyendo altavoces

Su distribuidor y el manual de servicio tienen información sobre la ubicación de los módulos y sensores de la bolsa de aire, módulo de detección y diagnóstico, y el cableado de la bolsa de aire junto con los procedimientos de reemplazo adecuados.

Si el vehículo se debe modificar debido a alguna discapacidad y no sabe si estas modificaciones afectarán el sistema de bolsas de aire, o si tiene preguntas sobre la afectación al sistema de bolsas de

aire al modificar el vehículo por cualquier otro motivo, vea a su distribuidor.

Revisión del sistema de las bolsas de aire

El sistema de bolsas de aire no necesita mantenimiento o reemplazo programado regularmente. Asegúrese que la luz de disponibilidad de bolsa de aire esté funcionando. Vea *Luz de disponibilidad de bolsa de aire (airbag)* ⇨ 79.

Precaución

Si la cubierta de una bolsa de aire está dañada, abierta, o rota, la bolsa de aire puede no funcionar adecuadamente. No abra o rompa las cubiertas de la bolsa de aire. Si cualquier cubierta de bolsa de aire está abierta o rota, pida que se reemplace la cubierta de la bolsa de aire y/o el módulo de la bolsa

(Continúa)

Precaución (Continúa)

de aire. Vea *¿En dónde están las bolsas de aire?* ⇨ 51 para conocer la ubicación de los módulos de bolsas de aire. Vea a su concesionario para que realice el servicio.

Reemplazo de partes del sistema de bolsa de aire después de una colisión



Advertencia

Un choque puede dañar los sistemas de la bolsa de aire en el vehículo. Un sistema de bolsa de aire dañado puede no protegerlo y a su(s) pasajero(s) durante un choque, resultando en lesiones serias o incluso la muerte. Para ayudar a asegurar que los sistemas de bolsa de aire funcionen adecuadamente

(Continúa)

Advertencia (Continúa)

después de un choque, pida que sean inspeccionados y se realicen las sustituciones necesarias tan pronto como sea posible.

Si una bolsa de aire se infla, necesitará reemplazar las partes del sistema de bolsa de aire. Vea a su distribuidor para que realice el servicio.

Si la luz de disponibilidad de bolsa de aire permanece encendida después de que se arranca el vehículo o se enciende mientras conduce, el sistema de bolsa de aire puede no funcionar adecuadamente. Haga revisar inmediatamente el vehículo. Vea *Luz de disponibilidad de bolsa de aire (airbag)* ⇨ 79.

Restricciones para niños**Niños Mayores****Uso de cinturón de seguridad correcto para niños mayores**

Para verificar si un niño puede utilizar un cinturón de regazo y hombro, asegúrese de que las rodillas del niño doblen cómodamente en el borde del asiento. El cinturón de hombro debe estar posicionado entre el cuello y

el brazo del niño y el cinturón de regazo lo más bajo posible sobre la cadera del niño.

⚠ Peligro

- Las estadísticas de accidentes muestran que los niños están más seguros si están en el asiento trasero y usan un cinturón de seguridad de una manera adecuada.
- Los niños que no usen el cinturón de seguridad pueden salir proyectados en un choque.
- Siempre que un niño esté ocupando un asiento, el cinturón de regazo debe estar en una posición baja cerca de las caderas, tocando los muslos del niño. Esto evita la carga al abdomen en un accidente.



⚠ Peligro

Esta imagen muestra a un niño sentado en un asiento con un cinturón de cadera-regazo usado incorrectamente. Si un niño usa el cinturón de esta manera, en un accidente el niño puede sufrir lesiones y el riesgo de muerte.

Sistemas de Restricción para Niños

Los bebés y niños deben ir en el asiento trasero y tener los cinturones colocados adecuadamente, de acuerdo con los términos de este manual.

Los huesos de la cadera de un niño pequeño son demasiado pequeños de forma que el cinturón de seguridad regular del vehículo puede no permanecer bajo sobre los huesos de la cadera, tal como debería. En su lugar, existe la posibilidad que imponga carga al abdomen y cause lesiones serias o fatales en un accidente.



⚠ Peligro

NUNCA use un asiento de seguridad para niños que vea hacia atrás en un asiento protegido por una BOLSA DE AIRE ACTIVA frente a éste; puede ocurrir la MUERTE o LESIONES SERIAS para el NIÑO.

⚠ Peligro

Un niño en un asiento de seguridad que ve hacia atrás se puede lesionar seriamente o morir si la bolsa de aire del pasajero exterior frontal se infla. Esto se debe a que la parte posterior del asiento de seguridad del niño que ve hacia atrás estaría muy cerca a la bolsa de aire que se infla. Un niño en un asiento de seguridad que ve hacia el frente se puede lesionar seriamente o morir si la bolsa de aire del pasajero exterior frontal se infla y el asiento del pasajero está en posición hacia delante.

Cuando se usa un asiento de seguridad para niños, ponga atención a las siguientes instrucciones de uso e instalación y también las incluidas con el asiento de seguridad para niños.

Siempre cumpla con las regulaciones locales y nacionales. En algunos países, el uso de asientos de seguridad para niños está prohibido en ciertos estados.

Grupo	Clase de peso
Grupo 0	Hasta 10 kg (22 lbs)
Grupo 0+	Hasta 13 kg (28 lbs)
Grupo I	9 a 18 kg (20 a 39 lbs)
Grupo II	15 a 25 kg (34 a 55 lbs)
Grupo III	22 a 36 kg (49 a 79 lbs)

A



B



C

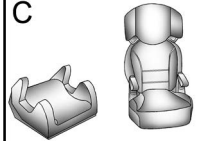

Modelo A : Grupo 0 y 0+ – Asiento de bebé

Modelo B : Grupo I – Asiento de seguridad para niño

Modelo C : Grupo II y III – Asiento de refuerzo

Los asientos de seguridad para niños están diseñados para sujetarse con el cinturón de cadera-hombro o anclas ISOFIX. Algunos asientos de seguridad para niño también usan un anclaje superior o pata de soporte.

Clasificación de asientos de seguridad para niños

Como referencia, los asientos de seguridad para niños disponibles en el mercado se clasifican en función de la masa del niño. Observe cuidadosamente las instrucciones de instalación y uso proporcionadas por el fabricante del asiento de seguridad para niños.

Cuando elija un asiento de seguridad para niños, es importante considerar la altura del niño además de su edad y peso.

Peligro

- Asegúrese que el asiento de seguridad para niños esté instalado adecuadamente. Si el asiento de seguridad para niños no está sujeto adecuadamente, se incrementa el riesgo de lesiones graves en caso de accidente.

(Continúa)

Peligro (Continúa)

- No sujete o coloque objetos u otros materiales en el asiento de seguridad para niños.
- No deje objetos sueltos en el vehículo. Durante un impacto, un objeto puede moverse y causar lesiones a los ocupantes.
- Después de un choque, es necesario reemplazar el asiento de seguridad para niños ya que puede haber sufrido daños no visibles.
- Siempre asegure a su niño en un asiento de seguridad para niños, incluso en viajes cortos.
- Permita que los niños entren y salgan del vehículo sólo del lado contrario al tráfico.

Advertencia

- Cuando lleve a un niño, siga los procedimientos para transporte del niño establecidos por las leyes locales.
- En algunos países, el uso de asientos de seguridad para niños está prohibido en ciertos estados.
- Después de retirar al niño del vehículo, mantenga el asiento de seguridad para niños sujeto con el cinturón de seguridad o ISOFIX, para evitar que el asiento de seguridad para niños sea arrojado hacia el frente en caso de frenado repentino.

Asegúrese que el asiento de seguridad para niños:

- Esté instalado de acuerdo con las instrucciones proporcionadas por el fabricante del asiento de seguridad para niños.

- Tenga la etiqueta de aprobación de certificación de las regulaciones de seguridad, en términos de las leyes locales.
- Sea adecuado para su vehículo.

Selección de asiento de seguridad para niños correcto

Los asientos traseros son la ubicación más conveniente para asegurar un asiento de seguridad para niños.

Los infantes deben viajar viendo hacia atrás en el vehículo tanto como sea posible. Esto asegura que la columna del niño, que todavía es muy débil, esté bajo menos esfuerzo en el caso de un choque.

General Motors recomienda usar un asiento de seguridad para niños de GM genuino.

Asegúrese que el asiento de seguridad para niños que se va a instalar sea compatible con el tipo de vehículo.

Asegúrese que la ubicación de montaje del asiento de seguridad para niños dentro del vehículo sea correcta de acuerdo con las tablas incluidas en este manual. Vea *Dónde poner el sistema de retención infantil* ⇨ 62.

Las disposiciones establecidas por las leyes tienen prioridad sobre las disposiciones de este manual.

Peligro

Nunca use un cinturón de seguridad sencillo con un adulto y un niño. Durante un impacto, el cinturón de seguridad ejercerá fuerte presión en el niño, causando lesiones serias o fatales.

Nunca permita que dos niños compartan el mismo cinturón de seguridad. Ambos podrían sufrir lesiones serias en un accidente.

Peligro

Los bebés y niños nunca se deben llevar sentados en las piernas de otro ocupante.

Aunque el bebé no pese mucho, será demasiado pesado durante un accidente y será imposible sostenerlo, incluso si el ocupante está sujeto al cinturón de seguridad.



Dónde poner el sistema de retención infantil



Peligro

NUNCA use un asiento de seguridad para niños que vea hacia atrás en un asiento protegido por una BOLSA DE AIRE ACTIVA frente a éste; puede ocurrir la MUERTE o LESIONES SERIAS para el NIÑO.

Peligro

Un niño en un asiento de seguridad que ve hacia atrás se puede lesionar seriamente o morir si la bolsa de aire del pasajero exterior frontal se infla. Esto se debe a que la parte posterior del asiento de seguridad del niño que ve hacia atrás estaría muy cerca a la bolsa de aire que se infla. Un niño en un asiento de seguridad que ve hacia el frente se puede lesionar seriamente o morir si la bolsa de aire del pasajero exterior frontal se infla y el asiento del pasajero está en posición hacia delante.

Idoneidad de instalación de asiento de seguridad para niños

La siguiente tabla muestra las opciones permisibles para sujetar un asiento de seguridad para niños con un cinturón de seguridad de tres puntos.

Clase de peso y edad		Posiciones de asiento		
		Asiento delantero del pasajero	Asientos Traseros	
			Exterior trasera	Central trasera
Grupo 0	Hasta 10 kg o aprox. 10 meses	X	U2	U2
Grupo 0+	Hasta 13 kg o aprox. 2 años	X	U2	U2
Grupo I	9 a 18 kg o aprox. 8 meses a 4 años	X	U2	U2
Grupo II	15 a 25 kg o aprox. 3 a 7 años	X	U2	U2
Grupo III	22 a 36 kg o aprox. 6 a 12 años	X	U2	U2

X = No se permite asiento de seguridad para niños en esta posición y clase de peso.

U1 = Instalación permitida junto con un cinturón de seguridad de tres puntos (Universal). Ajuste el asiento lo más atrás que pueda recorrerse.

U2 = Instalación permitida junto con un cinturón de seguridad de tres puntos (Universal). Mueva el asiento hacia adelante tanto como sea necesario o ajuste la inclinación de respaldo del asiento tanto como sea necesario a una posición vertical para asegurar que no haya interferencia entre el asiento de seguridad para niños en el asiento trasero y el respaldo del asiento delantero.

64 Asientos y sistemas de sujeción

Idoneidad de instalación de asiento de seguridad para niños ISOFIX

La siguiente tabla muestra las opciones permisibles para instalar un asiento de seguridad para niños ISOFIX con soportes ISOFIX.

Clase de peso y edad	Tamaño de clase	Accesorio	Posiciones ISOFIX de vehículo		
			Asiento delantero del pasajero	Asientos Traseros	
				Exterior trasera	Central trasera
Grupo 0: Hasta 10 kg o aprox. 10 meses	E	ISO/R1	X	IL1	X
Grupo 0+: Hasta 13 kg o aprox. 2 años	E	ISO/R1	X	IL1	X
	D	ISO/R2	X	IL1	X
	C	ISO/R3	X	X	X
Grupo I: 9 a 18 kg o aprox. 8 meses a 4 años	D	ISO/R2	X	IL1	X
	C	ISO/R3	X	X	X
	B	ISO/F2	X	IL, IUF	X
	B1	ISO/F2X	X	IL, IUF	X
	A	ISO/F3	X	IL, IUF	X

X = No se aprueba ningún asiento de seguridad para niños ISOFIX en esta clase de peso.

IL = Adecuado para asientos de seguridad para niños ISOFIX particulares de las categorías "vehículo específico", "restringido" o "semi-universal". El asiento de seguridad para niños ISOFIX debe estar aprobado para el tipo de vehículo específico.

1 = Mueva el asiento delantero hacia adelante tanto como sea necesario para asegurar que no haya interferencia entre el asiento de seguridad para niños en el asiento trasero y el respaldo del asiento delantero.

IUF = Adecuado para asientos de seguridad para niños que ven al frente ISOFIX de categoría universal aprobados para uso en esta clase de peso.

Clase de tamaño ISOFIX y dispositivo de asiento:

A - ISO/F3 : Asiento de seguridad para niños que ve al frente para niños de tamaño máximo en la clase de peso de 9 a 18 kg.

B - ISO/F2 : Asiento de seguridad para niños que ve al frente para niños más pequeños en la clase de peso de 9 a 18 kg.

B1 - ISO/F2X : Asiento de seguridad para niños que ve al frente para niños más pequeños en la clase de peso de 9 a 18 kg.

C - ISO/R3 : Asiento de seguridad para niños que ve hacia atrás para niños de tamaño máximo en la clase de peso hasta 18 kg.

D - ISO/R2 : Asiento de seguridad para niños que ve hacia atrás para niños más pequeños en la clase de peso hasta 18 kg.

E - ISO/R1 : Asiento de seguridad para niños que ve hacia atrás para niños pequeños en la clase de peso hasta 13 kg.

F - ISO/L1 : Asiento de seguridad para niños de posición viendo al lado izquierdo (cuna de viaje).

G - ISO/L2 : Asiento de seguridad para niños de posición viendo al lado derecho (cuna de viaje).

Sistemas de Restricción para Niños ISOFIX



Asiento trasero

Los anclajes ISOFIX están situados cerca del pliegue entre el respaldo del asiento y el cojín del asiento y se identifican con .

Asegure los asientos de seguridad para niños ISOFIX a las anclas ISOFIX.

Las posiciones del asiento de seguridad para niños ISOFIX específicas del vehículo están marcadas en la tabla "Idoneidad de instalación de sistemas de asiento

de seguridad para niños ISOFIX".
Vea *Dónde poner el sistema de retención infantil* ⇨ 62.

Aseguramiento de asiento de seguridad para niños a anclas ISOFIX

1. Coloque el asiento de seguridad para niños en el frente del asiento en el que se instalará.
2. Asegure las conexiones ISOFIX a las anclas ISOFIX siguiendo las instrucciones que se incluyeron con el asiento de seguridad para niños.
3. Asegure que el asiento de seguridad para niños esté instalado firmemente al asiento.
4. Se debe usar una correa de anclaje superior o una pata de soporte además de las anclas ISOFIX.

Anclas de atadura superior del vehículo



Las anclas de sujeción superiores están debajo de las cubiertas detrás del asiento trasero en el panel de relleno y están siempre alineadas con los asientos traseros e identificadas con el símbolo .

No sujete nada además de un sistema de asiento de seguridad para niños a los anclajes de atadura superior del vehículo.

Instrucciones para sujetar el asiento de seguridad para niños al anclaje de atadura superior:

Si el fabricante del asiento de seguridad para niños recomienda que se sujete una atadura superior, sujete y apriete la atadura superior al anclaje de atadura superior, si está equipado. Refiérase a las instrucciones del asiento con retención infantil y a los siguientes pasos:

1. Encuentre el anclaje de atadura superior.
2. Dirija el recorrido, conecte y apriete la correa superior de acuerdo con las instrucciones de asiento de seguridad para niños y las siguientes instrucciones:

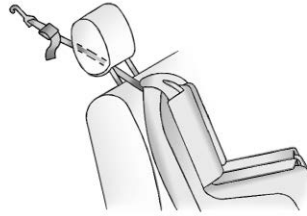

- Si la posición que está utilizando tiene una cabecera ajustable y está utilizando sólo una atadura, levante la cabecera y pase la correa por debajo de la cabecera así como entre las barras de la cabecera.

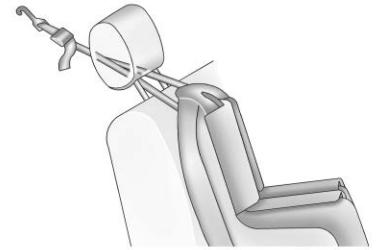

- Si la posición que está utilizando tiene una cabecera ajustable y está utilizando una atadura dual, levante la cabecera y pase la correa por debajo de la cabecera así como entre las barras de la cabecera.
3. Asegúrese que el gancho del anclaje de atadura superior del asiento de seguridad para niños esté completamente cerrado y asegurado al anclaje de atadura superior.

Restricciones que aseguran al niño

Los bebés y niños deben ir en el asiento trasero y tener los cinturones colocados adecuadamente, de acuerdo con los términos de este manual.

Peligro

NUNCA use un asiento de seguridad para niños que vea hacia atrás en un asiento protegido por una BOLSA DE AIRE ACTIVA frente a éste; puede ocurrir la MUERTE o LESIONES SERIAS para el NIÑO.

Peligro

Un niño en un asiento de seguridad que ve hacia atrás se puede lesionar seriamente o morir si la bolsa de aire del

(Continúa)

Peligro (Continúa)

pasajero exterior frontal se infla. Esto se debe a que la parte posterior del asiento de seguridad del niño que ve hacia atrás estaría muy cerca a la bolsa de aire que se infla. Un niño en un asiento de seguridad que ve hacia el frente se puede lesionar seriamente o morir si la bolsa de aire del pasajero exterior frontal se infla y el asiento del pasajero está en posición hacia delante.

Si la restricción para niños utiliza una atadura superior, consulte en *Dónde poner el sistema de retención infantil* ⇨ 62 las ubicaciones del anclaje de atadura superior.

No asegure el asiento de seguridad para niños en una posición sin el anclaje de atadura superior si la ley nacional o local requiere que se ancle la atadura superior, o si las instrucciones incluidas con el

asiento de seguridad para niños dicen que se debe anclar la correa superior.

Cuando se utiliza un cinturón de seguridad de tres puntos para asegurar la restricción para niños en esta posición, siga las instrucciones que vienen con la restricción para niños y las siguientes instrucciones:

1. Coloque el asiento con retención infantil sobre el asiento.
2. Tome la placa de cerrojo, y pase las porciones de cintura y hombro del cinturón de seguridad del vehículo a través o alrededor del asiento de seguridad. Las instrucciones del asiento con retención infantil le mostrarán cómo hacerlo.
3. Empuje la placa de cerrojo dentro del broche hasta que escuche un sonido de clic.

Coloque el botón de liberación sobre la hebilla, lejos del asiento de seguridad para

niños, de tal forma que el cinturón de seguridad se desabroche rápidamente si es necesario.

4. Siga las instrucciones en el manual del propietario del asiento de seguridad para apretar y bloquear el asiento de seguridad para niños al utilizar el cinturón de seguridad del vehículo.
5. Si el asiento con retención infantil tiene una atadura superior, siga las instrucciones del fabricante del asiento con retención infantil respecto al uso de la atadura superior. Vea *Sistemas de Restricción para Niños ISOFIX* ⇨ 66.
6. Antes de colocar un niño en el asiento con retención infantil asegúrese que esté sujeto firmemente en su lugar. Empuje y jale el asiento de seguridad para niños en diferentes direcciones para cerciorarse de que esté seguro.

Para remover el asiento de seguridad, siga las instrucciones del manual del propietario del asiento de seguridad para desbloquearlo. Desabroche el cinturón de seguridad del vehículo y permítale regresar a la posición guardada. Si la atadura superior está sujeta al anclaje de atadura superior, desconéctela.

Almacenamiento

Compartimientos de almacenamiento

Compartimientos de almacenamiento	70
Almacenamiento del tablero de instrumentos	70
Guantera	70

Características adicionales del almacenamiento

Triángulo de Advertencia	71
--------------------------------	----

Compartimientos de almacenamiento

Advertencia

NO almacene objetos pesados o filosos en los compartimentos de almacenamiento. En un accidente, podrían hacer que se abriera la cubierta y herir a alguien.

Almacenamiento del tablero de instrumentos



Jale la manija para abrir la caja de almacenamiento.

Guantera

Abra la guantera jalando la manija.

Características adicionales del almacenamiento

Triángulo de Advertencia

Si está equipado, el triángulo de advertencia está en la cajuela.

Instrumentos y Controles

Controles

Ajuste del volante	73
Controles del volante de dirección	73
Claxon	73
Limpia/lavaparabrisas	73
Reloj	74
Tomas de corriente	74

Luces de advertencia, marcadores e indicadores

Luces de advertencia, marcadores e indicadores	75
Cuadro de instrumentos	76
Velocímetro	77
Odómetro	77
Odómetro del viaje	77
Tacómetro	77
Indicador de combustible	77
Indicador de temperatura del refrigerante del motor	78
Recordatorios de cinturón de seguridad	78
Luz de disponibilidad de bolsa de aire (airbag)	79

Luz del sistema de carga	80
Indicador de falla (Luz Revise el motor)	80
Luz de advertencia del sistema de frenos	81
Luz de advertencia del sistema de frenos antibloqueo (ABS)	82
Luz de advertencia Dé servicio a la transmisión	83
Luz de pedal de operación (Sólo transmisión manual)	83
Luz de cambio	83
Luz de advertencia de dirección hidráulica	83
Luz de tracción apagada	84
Luz StabiliTrak Off (StabiliTrak apagado)	84
Luz del Sistema de Control de Tracción (TCS)/StabiliTrak ...	84
Luz de advertencia de Temperatura del refrigerante del motor	85
Luz de la presión de aceite del motor	85
Luz de advertencia de combustible bajo	86
Luz indicadora de luces altas encendidas	86

Luz indicadora de luz antiniebla delantera	86
Luz pta entreab	86
Luz de cajuela entreabierto	87

Pantallas de información

Centro de información del conductor (DIC)	87
-------------------------------------------------	----

Controles

Ajuste del volante

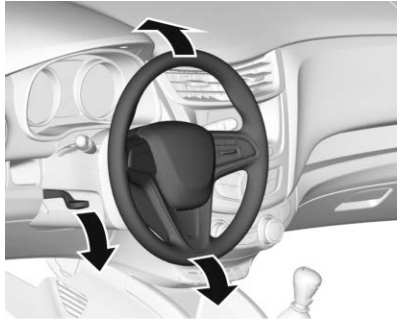

Para ajustar el volante de la dirección:

1. Jale la palanca hacia abajo.
2. Baje o suba el volante de la dirección.
3. Jale la palanca hacia arriba para fijar el volante en su lugar.

No ajuste el volante mientras maneja.

Controles del volante de dirección

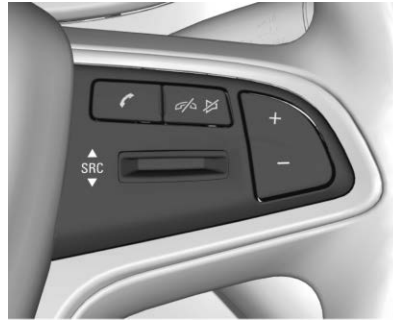

Si están equipados, algunos controles de audio se pueden ajustar en el volante.

Consulte "Controles al volante" en *Visión general (Base)* ⇨ 96 o *Visión general (Nivel superior)* ⇨ 98.

Claxon

Oprima  en la almohadilla del volante para hacer sonar el claxon.

Limpia/lavaparabrisas

Limpiaparabrisas

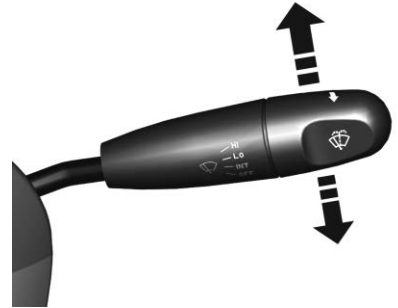

Para usar los limpiaparabrisas, primero gire el interruptor de ignición a la posición ON (encendido), y empuje la palanca de lava/limpiaparabrisas hacia arriba.

HI (alto) : Limpieza continua a alta velocidad

74 Instrumentos y Controles

LO (bajo) : Limpieza continua a baja velocidad

INT : Operación intermitente

OFF (Apagado) : Sistema apagado

Lavaparabrisas



Jale la palanca de control para rociar fluido de lavador sobre el parabrisas, y opere los limpiadores para limpiar una vez.

Advertencia

En tiempo muy frío no utilice el lavador hasta que el parabrisas esté templado. De lo contrario, el líquido del lavador formará hielo y bloqueará su visión.

Reloj

La fecha y hora para el reloj se pueden ajustar utilizando el sistema de infoentretenimiento. Consulte "Hora/Fecha" en *Ajustes (Nivel superior)* ⇨ 123 o "Control de efecto de sonido y Ajuste de reloj" en *Operación (Base)* ⇨ 100 o *Operación (Nivel superior)* ⇨ 101.

Tomas de corriente



Si está equipado con tomacorriente, el vehículo tiene un tomacorriente de 12 voltios que se pueden usar para conectar equipo eléctrico, como un teléfono celular o un reproductor MP3.

El tomacorriente está ubicado en la consola delantera de piso. Para utilizar el tomacorriente, abra la cubierta.

⚠ Advertencia

Las salidas siempre están electrificadas. No deje equipo eléctrico conectado cuando el vehículo no está en uso ya que el vehículo podría iniciar un incendio y causar lesiones o muerte.

Precaución

Dejar equipo eléctrico conectado por mucho tiempo mientras el vehículo está apagado descargará la batería. Desconecte siempre el equipo eléctrico cuando no se utilice y no conecte equipo que exceda la clasificación máxima de 10 amps.

Es posible que ciertas conexiones de accesorios no sean compatibles con las tomas de corriente y puedan causar una sobrecarga del vehículo

y de los fusibles del adaptador. Si ocurre algún problema, consulte a su distribuidor.

Cuando agregue equipo eléctrico, asegúrese de seguir las instrucciones de instalación adecuadas incluidas con el equipo.

Precaución

Colgar equipo pesado de las tomas puede causar daños que no están cubiertos por la garantía del vehículo.

Las tomas están diseñadas para conectar sólo enchufes de accesorios, como cables de carga de teléfonos celulares.

Luces de advertencia, marcadores e indicadores

Las luces de advertencia y los medidores pueden dar aviso de que algo está mal antes de que se convierta en algo lo suficientemente serio como para necesitar una reparación o reemplazo costoso. Evite lesiones poniendo atención a las luces de advertencia y a los medidores.

Algunas luces se encienden brevemente cuando se enciende el motor para indicar que todo está funcionando. Cuando una de las luces de advertencia se enciende y permanece encendida mientras conduce, o cuando uno de los medidores muestra que puede haber un problema, revise la sección que le explica qué hacer. Esperar para hacer alguna reparación puede ser costoso, e incluso peligroso.

Cuadro de instrumentos

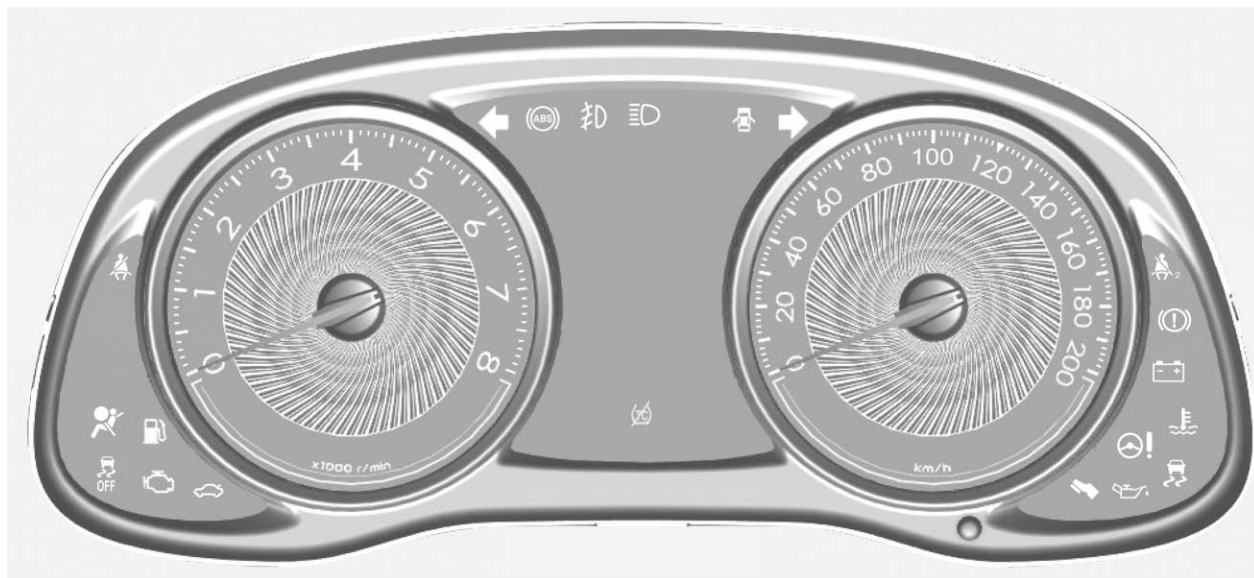

Se muestra Cuadro de transmisión manual, cuadro de transmisión automática es similar

Velocímetro

El velocímetro muestra la velocidad del vehículo en kilómetros por hora (km/h) y en millas por hora (mph).

Odómetro

El odómetro muestra la distancia que ha recorrido el vehículo, ya sea en kilómetros o en millas.

Odómetro del viaje

El odómetro de viaje muestra la distancia que ha recorrido el vehículo desde la última vez que el odómetro fue restablecido.

Se puede tener acceso al odómetro de viaje y restablecerlo presionando y sosteniendo el interruptor de restablecimiento en la esquina inferior derecha del cuadro de instrumentos. *Vea Centro de información del conductor (DIC)*

⇨ 87.

Tacómetro

El tacómetro muestra la velocidad del motor en revoluciones por minuto (rpm).

Precaución

Si el motor es operado con las RPM en el área de advertencia en el extremo alto del tacómetro, el vehículo se podría dañar, y el daño no estaría cubierto por la garantía del vehículo. No opere el motor con las rpm en el área de advertencia.

Indicador de combustible

El tipo de indicador de combustible puede diferir dependiendo del modelo del vehículo.

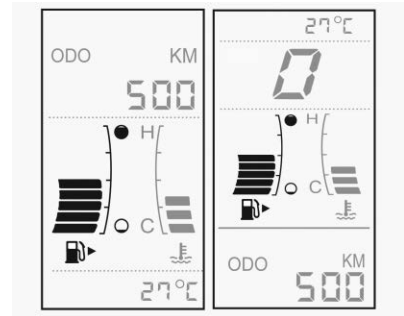

Al activar la ignición, el indicador de combustible muestra cuánto combustible queda en el tanque. Una flecha en el indicador de combustible muestra el lado del vehículo en donde se encuentra el tanque. No deje que el tanque de combustible se seque.

Estas son cuatro cosas que algunos usuarios preguntan. Son situaciones normales y no implican ningún problema con el indicador de combustible.

- En la estación de gasolina, la bomba de combustible se apaga antes de que el indicador indique tanque lleno.

- Hay una pequeña diferencia de combustible al llenar hasta donde muestra el medidor. Por ejemplo, el medidor pudo haber indicado que el tanque de combustible estaba medio lleno, pero en realidad se requirió un poco más o un poco menos que medio tanque para rellenarlo.
- La aguja se mueve un poco mientras se da vuelta en una esquina o se acelera.
- El medidor regresa a vacío cuando la ignición se apaga.

Indicador de temperatura del refrigerante del motor

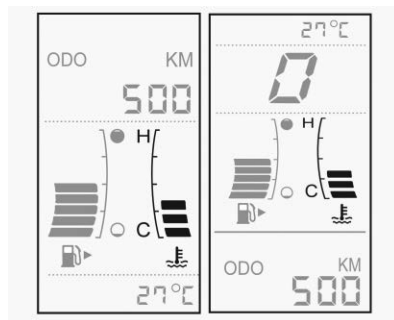

Si está equipado, este indicador mostrará el valor de temperatura del refrigerante del motor cuando la ignición esté encendida.

Recordatorios de cinturón de seguridad

Luz de recordatorio del cinturón de seguridad del conductor

Hay una luz de recordatorio para el cinturón de seguridad del conductor en el grupo de instrumentos.



Al arrancar el vehículo, esta luz parpadea y se puede encender una campanilla para recordar al conductor que abroche su cinturón de seguridad. Después la luz se queda prendida hasta que se abroche el cinturón. Este ciclo puede continuar varias veces si el conductor no abrocha su cinturón o si lo desabrocha mientras el vehículo está en movimiento.

Si el conductor tiene puesto el cinturón de seguridad, no se encenderá ni la luz ni el sonido.

Luz de recordatorio del cinturón de seguridad del pasajero

El vehículo también puede tener una luz de recordatorio de cinturón de seguridad del pasajero.



Al arrancar el vehículo, está luz parpadea y se puede encender una campanilla para recordar a los pasajeros que abrochen su cinturón de seguridad. Después la luz se queda prendida hasta que se abroche el cinturón.

Este ciclo continúa varias veces si el pasajero delantero no abrocha su cinturón o si lo desabrocha mientras el vehículo está en movimiento.

Si el cinturón de seguridad del pasajero delantero está abrochado, no se escuchará la campanilla ni encenderá la luz.

La luz y la campanilla de recordatorio del cinturón de seguridad del pasajero delantero se pueden activar si se coloca algún objeto en el asiento, como un maletín, una bolsa de mano, una bolsa de víveres, una laptop u otro aparato electrónico. Para desactivar la luz y/o la campanilla de recordatorio, retire el objeto del asiento o abroche el cinturón de seguridad.

Luz de disponibilidad de bolsa de aire (airbag)

Esta luz indica si existe algún problema eléctrico con el sistema de bolsas de aire. La revisión del sistema incluye el(los) sensor(es) de la bolsa de aire, los pretensores, los módulos de la bolsa de aire, el cableado, el sensor de golpes y el módulo de diagnóstico. Para

obtener más información sobre el sistema de las bolsas de aire, vea *Sistema de bolsas de aire* ⇨ 49.



La luz de estado de la bolsa de aire se enciende durante varios segundos al arrancar el vehículo. Si la luz no se enciende entonces, haga que la reparen de inmediato.

Advertencia

Si la luz permanece encendida después de prender el vehículo o se enciende mientras va conduciendo, significa que el sistema no está funcionando correctamente. Es posible que las bolsas de aire del vehículo no se inflen durante un choque o se pueden inflar sin ocurrir un

(Continúa)

Advertencia (Continúa)

choque. Para ayudar a evitar lesiones, lleve su vehículo a servicio de inmediato.

Luz del sistema de carga

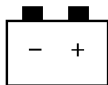

Esta luz deberá encenderse brevemente cuando se activa el interruptor de encendido, pero el motor no está funcionando, como verificación para demostrar que funciona.

Se debe apagar cuando el motor se enciende. Si la luz permanece encendida, o si se enciende mientras conduce, puede haber un problema con el sistema de carga eléctrico. Pida a su concesionario que lo revise. Si conduce mientras esta luz está encendida se puede

descargar la batería. Si se debe conducir una distancia corta con la luz encendida, apague todos los accesorios, como el radio y el aire acondicionado para ayudar a reducir el consumo de batería.

Indicador de falla (Luz Revise el motor)

Esta luz es parte del sistema de diagnóstico a bordo de control de emisiones del vehículo. Si esta luz está encendida mientras el motor está en operación, se detectó una falla y el vehículo puede requerir servicio. La luz debe encenderse para mostrar que está funcionando cuando la ignición está encendida con el motor sin funcionar. Vea *Posiciones del encendido* ⇨ 151.



Con frecuencia las fallas son indicadas por el sistema antes de que cualquier problema sea perceptible. Estar al tanto de la luz y buscar servicio oportunamente cuando se encienda puede prevenir daño.

Precaución

Si el vehículo se conduce continuamente con esta luz encendida, puede ser que tampoco trabaje el sistema de control de emisiones, la economía de combustible puede ser más baja, y puede ser que el vehículo no marche suavemente. Esto puede generar reparaciones costosas que posiblemente no cubra la garantía del vehículo.

Precaución

Modificaciones al motor, transmisión, escape, admisión, o sistema de combustible, o el uso de llantas de reemplazo que no cumplan las especificaciones de la llanta original, pueden causar que esta luz se encienda. Esto puede generar reparaciones costosas no cubiertas por la garantía del vehículo. Esto también podría afectar la capacidad del vehículo de pasar una prueba de Inspección/ mantenimiento de emisiones. Vea *Accesorios y modificaciones* ⇨ 175.

Si la luz está parpadeando : Se detectó una falla que podría dañar el sistema de control de emisiones e incrementar las emisiones del vehículo. Puede ser necesario realizar un diagnóstico y el servicio.

Para ayudar a prevenir daño, reduzca la velocidad del vehículo y evite aceleraciones pesadas y pendientes cuesta arriba.

Si la luz continúa parpadeando, encuentre un lugar seguro para estacionarse. Apague el vehículo y espere al menos 10 segundos antes de volver a encender el motor. Si la luz sigue parpadeando, siga las guías anteriores y lleve el vehículo a servicio con su distribuidor lo más pronto posible.

Si la luz se enciende y permanece fija : Se detectó una falla. Puede ser necesario realizar un diagnóstico y el servicio.

Revise lo siguiente:

- Una tapa de combustible suelta o faltante puede causar que la luz se encienda. Vea *Llenado del tanque* ⇨ 170. Unos cuantos viajes conduciendo con el tapón instalado correctamente puede apagar la luz.
- Combustible de baja calidad puede causar la operación ineficiente del motor y capacidad

de conducción deficiente, que puede desaparecer una vez que el motor se caliente. Si esto ocurre, cambie la marca de combustible. Puede necesitar al menos un tanque lleno del combustible adecuado para que se apague la luz. Vea *Combustible (Sólo México)* ⇨ 168 o *Combustible (Sólo Centroamérica/Caribe)* ⇨ 169.

Si la luz permanece encendida, visite a su distribuidor.

Luz de advertencia del sistema de frenos

El sistema de frenos del vehículo está compuesto de dos circuitos hidráulicos. Si uno de los circuitos no funciona, el otro circuito puede seguir trabajando para detener el vehículo. Ambos circuitos necesitan estar trabajando para obtener un rendimiento normal de los frenos.

Si la luz de advertencia se enciende, hay un problema en los frenos. Lleve a revisar el sistema de frenos de inmediato.



Esta luz se debe encender brevemente al arrancar el motor. Si no se enciende, arrégla y así estará lista para advertirle si hay un problema.

Cuando la ignición está encendida, la luz de advertencia del sistema de frenos también se enciende al accionar el freno de estacionamiento. La luz permanece encendida si el freno de estacionamiento no se libera por completo. Si permanece encendida después que se ha liberado el freno de estacionamiento por completo, quiere decir que el vehículo tiene un problema con los frenos.

Advertencia

Es posible que el sistema de frenos no esté funcionando correctamente si la luz de advertencia se enciende. Si conduce con la luz de advertencia del sistema de frenos encendida puede provocar un accidente. Si la luz sigue encendida después de detener cuidadosamente el vehículo a un lado de la carretera, remólo para llevarlo a servicio.

Luz de advertencia del sistema de frenos antibloqueo (ABS)



Esta luz se enciende brevemente cuando se arranca el motor.

Si no lo está, lleve el vehículo a servicio con su distribuidor. Si el sistema funciona normalmente, la luz indicadora se apaga.

Si se enciende la luz del ABS, apague el vehículo. Si la luz se enciende mientras conduce, deténgase tan pronto sea seguro y apague el motor. Luego arranque de nuevo el motor para reiniciar el sistema. Si la luz del ABS permanece encendida, o si se vuelve a encender mientras conduce, el vehículo necesita servicio. Si está encendida la luz de advertencia del sistema de frenos común, el vehículo aún tiene frenos, pero no los antibloqueo. Si sigue encendida la luz de advertencia del sistema de frenos regular, el vehículo no tiene frenos antibloqueo y hay un problema con los frenos comunes. Vea *Luz de advertencia del sistema de frenos* ⇨ 81.

Luz de advertencia Dé servicio a la transmisión



Esta luz se enciende brevemente cuando la ignición se enciende como verificación de que está funcionando.

Esta luz se ilumina cuando hay un problema con la transmisión automática.

So realiza la operación de cambio incorrecta cuando conduce el vehículo, o cuando el sistema de transmisión está en modo de protección de sobrecalentamiento, la luz también se iluminará para recordar al conductor. Pero esto no indicará que el vehículo tiene un problema.

Luz de pedal de operación (Sólo transmisión manual)



Esta luz se enciende cuando el pedal del embrague se necesita aplicar para arrancar el vehículo.

Luz de cambio



Si está equipado, esta luz se enciende cuando se recomienda un cambio de velocidad para una mejor economía de combustible.

Luz de advertencia de dirección hidráulica



Esta luz se enciende brevemente cuando la ignición se enciende como verificación de que está funcionando.

Si no se enciende, lleve el vehículo a servicio con su distribuidor.

Si la luz permanece encendida, o se enciende mientras conduce, el sistema puede no estar funcionando. Si esto ocurre, acuda a su distribuidor para servicio.

Luz de tracción apagada



Esta luz se enciende brevemente cuando arranca el motor. Si no lo está, lleve el vehículo a servicio con su distribuidor. Si el sistema funciona normalmente, la luz indicadora se apagará.

La luz de tracción apagada se enciende cuando el Sistema de control de tracción (TCS) se apaga presionando y liberando el botón TCS/StabiliTrak/ESC.

Esta luz y la luz StabiliTrak/ESC apagado se encienden cuando StabiliTrak/Control electrónico de estabilidad (ESC) se apaga.

Si el sistema TCS está inactivo, el derrape de las ruedas no está limitado. Ajuste la conducción como sea necesario.

Vea *Control de tracción/Control electrónico de estabilidad* ⇨ 164.

Luz StabiliTrak Off (StabiliTrak apagado)



Esta luz se enciende brevemente cuando arranca el motor. Si no lo está, lleve el vehículo a servicio con su distribuidor.

Esta luz se enciende cuando se apaga el sistema StabiliTrak/control electrónico de estabilidad (ESC). Si StabiliTrak/ESC está apagado, el sistema de control de tracción (TCS) también se apagará.

Si StabiliTrak/ESC y TCS están apagados, el sistema no ayuda en el control del vehículo. Encienda los sistemas TCS y StabiliTrak/ESC y la luz de advertencia se apaga.

Vea *Control de tracción/Control electrónico de estabilidad* ⇨ 164.

Luz del Sistema de Control de Tracción (TCS)/StabiliTrak



Esta luz se enciende brevemente cuando se arranca el motor.

Si no se enciende, lleve el vehículo a servicio con su distribuidor. Si el sistema funciona normalmente, la luz indicadora se apagará.

Si la luz se enciende y no parpadea, el TCS y potencialmente el sistema StabiliTrak/ESC se han desactivado. Se puede mostrar un mensaje del Centro de información del conductor (DIC). Revise los mensajes del DIC para determinar

cuáles características están sin funcionar y si el vehículo requiere servicio.

Si la luz está encendida y parpadeando, los sistemas TCS y/o StabiliTrak/ESC están funcionando activamente.

Vea *Control de tracción/Control electrónico de estabilidad* ⇨ 164.

Luz de advertencia de Temperatura del refrigerante del motor



Esta luz se enciende brevemente cuando arranca el vehículo.

Si no lo está, lleve el vehículo a servicio con su distribuidor. Si el sistema funciona normalmente, la luz indicadora se apaga.

Precaución

La luz de advertencia de temperatura del refrigerante del motor indica que el vehículo se ha sobrecalentado. Conducir con esta luz encendida puede dañar el motor y puede ser que esto no esté cubierto por la garantía del vehículo. Vea *Sobrecalentamiento del motor* ⇨ 187.

La luz de advertencia de temperatura del refrigerante del motor se enciende cuando el motor se ha sobrecalentado.

Si esto ocurre, deténgase y apague el motor tan pronto como sea posible. Vea *Sobrecalentamiento del motor* ⇨ 187.

Luz de la presión de aceite del motor

Precaución

La falta de mantenimiento adecuado al aceite del motor puede dañar al mismo. Conducir con el aceite de motor bajo también puede dañar el motor. Las reparaciones podrían no estar cubiertas por la garantía del vehículo. Revise el nivel de aceite lo antes posible. Añada aceite si se requiere, pero si el nivel de aceite está dentro del rango de funcionamiento y la presión del aceite aún sigue baja, lleve el vehículo a servicio. Siga siempre el programa de mantenimiento para cambiar el aceite del motor.



Esta luz se debe encender brevemente cuando se arranca el motor. Si no se enciende, lleve el vehículo a servicio con su distribuidor.

Si la luz se enciende y permanece así, significa que el aceite no está fluyendo a través del motor correctamente. El vehículo puede tener poco aceite y puede tener otros problemas del sistema. Visite a su distribuidor.

Luz de advertencia de combustible bajo



Esta luz se enciende brevemente cuando se arranca el motor.

Si no se enciende, lleve el vehículo a servicio con su distribuidor. Si el sistema funciona normalmente, la luz indicadora se apaga.

Esta luz asimismo se enciende cuando el tanque de combustible tiene un bajo nivel. Cuando se agrega combustible la luz debería apagarse. Si no lo hace, lleve el vehículo a servicio.

Luz indicadora de luces altas encendidas



Esta luz se enciende cuando las luces altas están en uso.

Vea *Cambiador de luces altas/bajas, faros* ⇨ 90.

Luz indicadora de luz antiniebla delantera



La luz de los faros de niebla se enciende cuando estos están en uso.

La luz se apaga cuando los faros se apagan. Vea *Luces antiniebla* ⇨ 92 para obtener más información.

Luz pta entreab



Esta luz se enciende cuando se abre o cuando no está bien cerrada una puerta. Antes de conducir, revise si todas las puertas están cerradas adecuadamente.

Luz de cajuela entreabierta



Esta luz de ilumina cuando la cajuela está abierta.

Pantallas de información

Centro de información del conductor (DIC)

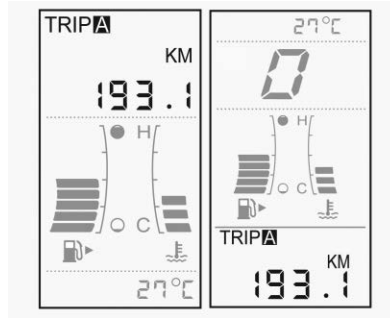

El Centro de información del conductor (DIC) se encuentra en el grupo de instrumentos. Dependiendo de las configuraciones del modelo, el DIC puede mostrar:

- Odómetro
- VIAJE A
- VIAJE B

- Economía promedio del combustible
- Economía de combustible promedio para odómetro de viaje
- Rango de combustible

Botón de control de centro de información del conductor



El vástago de restablecimiento de DIC está ubicado en la esquina inferior derecha del cuadro de instrumentos. Puede presionarlo para cambiar o restablecer las opciones del menú en la pantalla.

Presión corta: Cambia entre diferentes opciones de menú.

Presión prolongada: Restablece la opción del menú seleccionado.

Odómetro

El tipo de odómetro puede diferir, dependiendo del modelo.

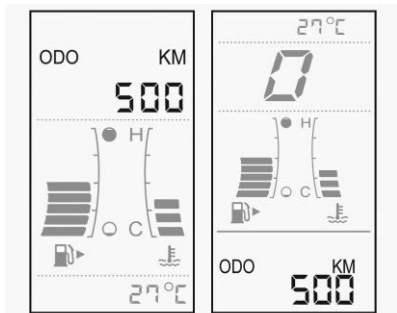

El odómetro muestra que tan lejos se ha conducido el vehículo, en kilómetros.

Odómetro del viaje

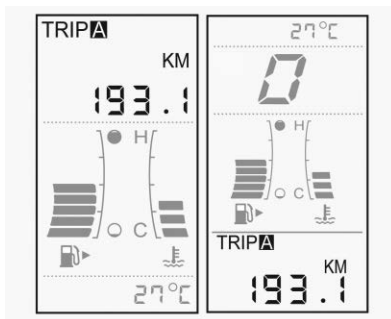

El odómetro de viaje muestra la distancia que ha recorrido el vehículo desde la última vez que el odómetro fue restablecido. Se puede restablecer el Viaje A o Viaje B.

Presione y sostenga el vástago de restablecimiento del DIC para restablecer el odómetro de viaje.

Economía promedio del combustible

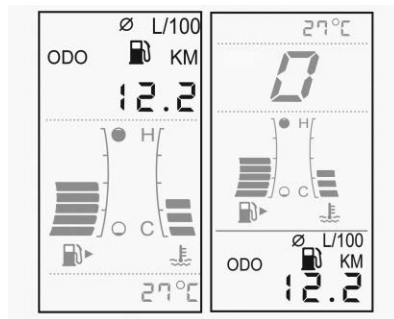

En este modo, se muestra la economía promedio de combustible.

Economía de combustible promedio para odómetro de viaje

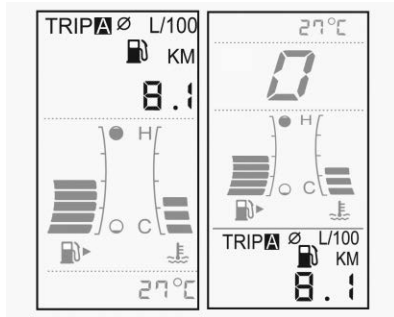

Este valor se refiere al consumo de combustible promedio para el Viaje A o Viaje B.

Para restablecer la economía promedio de combustible, presione y sostenga el vástago de restablecimiento de DIC.

Rango de combustible

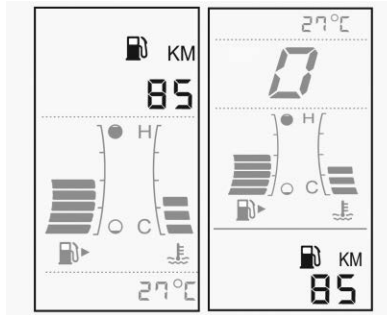

Este modo indica la distancia de conducción calculada para vaciarse a partir del combustible actual en el tanque de combustible.

Si el vehículo está en una pendiente o la batería está desconectada, el odómetro de viaje puede no mostrar el valor real.

Como un dispositivo auxiliar, el valor mostrado calculado por la computadora de viaje puede diferir del rango de combustible real.

Ya que el valor calculado se basa en la economía de combustible cambiante, el rango de combustible variará de acuerdo con la operación del conductor, las condiciones del camino y la velocidad.

Iluminación

Iluminación exterior

Controles de Lámparas Exteriores	90
Cambiador de luces altas/bajas, faros	90
Luz Intermitente	91
Luces diurnas (DRL)	91
Intermitentes de advertencia de peligro	91
Señales direccionales y de cambio de carril	91
Luces antiniebla	92

Iluminación interior

Luces interiores	92
Luces de cortesía	93

Características de iluminación

Iluminación de Entrada	93
Iluminación de salida	93

Iluminación exterior

Controles de Lámparas Exteriores

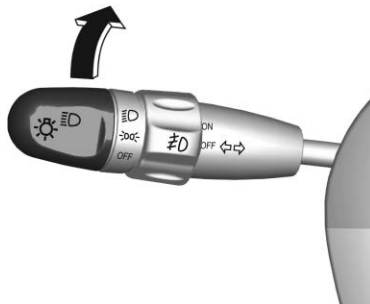

El control de luz exterior está en el lado izquierdo del volante.

Hay tres posiciones:

OFF (apagado) : Apaga los faros exteriores.

 : Enciende las luces de estacionamiento incluyendo todas las luces excepto los faros delanteros.

 : Enciende los faros y todas las luces superiores.

Cuando la puerta del conductor está abierta y la ignición está en la posición LOCK (bloqueo) o ACC (accesorios), los faros se apagarán automáticamente.

Cambiador de luces altas/bajas, faros

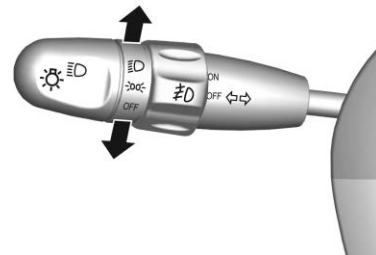

 : Presione la palanca de direccionales alejándola de usted, para encender las luces altas.

Presione la palanca nuevamente o jálela hacia usted para volver a las luces bajas.



Esta luz indicadora se enciende en el cuadro de instrumentos cuando las luces altas están encendidas.

Luz Intermitente

Para encender las lámparas de carretera, jale la palanca de direccionales hacia usted y luego suéltela. La palanca volverá a su posición normal cuando se suelta.

Las lámparas de carretera se mantendrán encendidas mientras la palanca no se suelte después de jalarla hacia usted.

Luces diurnas (DRL)

Si está equipado, el DRL aumenta la visibilidad del vehículo durante la luz del día.

El sistema DRL se enciende automáticamente cuando la ignición está encendida.

Intermitentes de advertencia de peligro

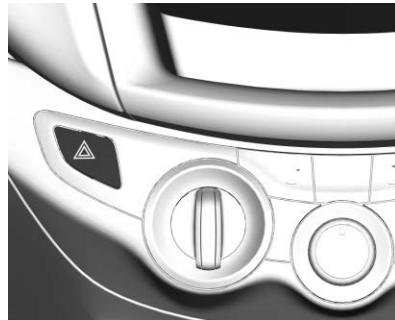

 : Presione para encender o apagar los indicadores de advertencia.

Señales direccionales y de cambio de carril

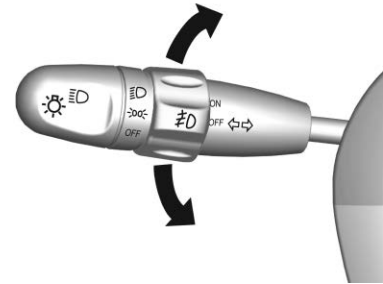

Mueva la palanca completamente hacia arriba o hacia abajo para señalar una vuelta.

Una flecha en el grupo de instrumentos destellará en la dirección del giro o cambio de carril.

Después de girar, la palanca regresa a su posición neutral.

Levante o baje la palanca a la mitad en la dirección de cambio y sosténgala para indicar un cambio

92 Iluminación

de carril. Sujétela en esa posición hasta que haya completado el cambio de carril.

La palanca regresa a su posición neutral cuando se libera.

Luces antiniebla

El control de la luz antiniebla delantera está en la palanca de control de la luz exterior.

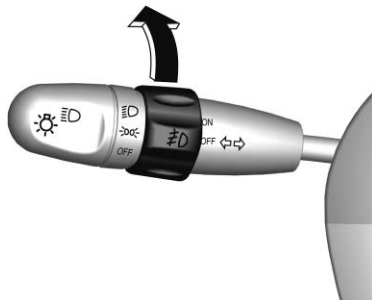

☉ : Si está equipado, mientras las luces de estacionamiento estén encendidas, gire la banda de la luz antiniebla delantera para encender o apagar las luces antiniebla delanteras. Cuando las luces antiniebla delanteras se encuentran encendidas se enciende un indicador en el cuadro de instrumentos.

Iluminación interior

Luces interiores

Este vehículo tendrá una de las siguientes opciones de luz de lectura.

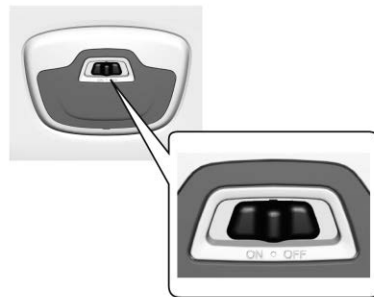



ON (Encendido) : Enciende la luz de lectura hasta que se apague manualmente.

☉ : Se enciende cuando se abre la puerta y se apaga cuando la puerta está cerrada.

OFF (Apagado) : La luz no se enciende incluso cuando se abre la puerta.



 : Enciende la luz de lectura hasta que se apague manualmente.

 : Se enciende cuando se abre la puerta y se apaga cuando la puerta está cerrada.

 : La luz no se enciende incluso cuando se abre la puerta.

Luces de cortesía

Las luces de cortesía se encienden automáticamente cuando se abre cualquier puerta y la luz de domo está en la posición puerta.

Características de iluminación

Iluminación de Entrada

Cuando el vehículo se desbloquea con el transmisor de Entrada Remota sin Llave (RKE), las luces direccionales destellarán y las lámparas y luces interiores se encenderán brevemente.

Iluminación de salida

Las luces interiores se encienden cuando el vehículo está apagado y la llave se retira del encendido. Estas luces permanecerán encendidas durante un período de tiempo determinado, luego se apagarán automáticamente.

Las luces se encenderán nuevamente si se abre la puerta del conductor. Vea *Luces interiores* ⇨ 92 para configurar la iluminación interior para esta función.

Sistema de Infoentretenimiento

Introducción

Infoentretenimiento	94
Función antirrobo	95
Visión general (Base)	96
Visión general (Nivel superior)	98
Operación (Base)	100
Operación (Nivel superior)	101

Radio

Radio AM-FM (Base)	103
Radio AM-FM (Nivel superior)	104

Reproductores de audio

Reproductor CD (Base)	106
Dispositivo de Disco Duro (HDD)	107
USB (Base)	110
USB (Nivel superior)	112

Dispositivos auxiliares (Base)	114
Dispositivos auxiliares (Nivel superior)	115
Audio Bluetooth (Base)	116
Audio Bluetooth (Nivel superior)	116

Teléfono

Bluetooth (Base)	118
Bluetooth (Nivel superior)	119
Mensajes de texto (Nivel superior)	121

Configuraciones

Ajustes (Nivel superior)	123
--------------------------------	-----

Introducción

Infoentretenimiento

Información general

Dependiendo de las configuraciones del vehículo, su sistema de infoentretenimiento está equipado con pantalla monocromática o pantalla a color.

La operación y la pantalla también pueden variar. Por favor lea el siguiente contenido para familiarizarse con cada función del sistema de infoentretenimiento.



Advertencia

Mantener los ojos fuera de la carretera durante demasiado tiempo o muy a menudo mientras usa cualquiera de las funciones infoentretenimiento puede causar un choque. Usted u otros podrían resultar lastimados o morir. Mientras conduce, no distraiga su atención en tareas de

(Continúa)

Advertencia (Continúa)

infoentretenimiento durante periodos largos. Límites sus miradas a las pantallas del vehículo y enfoque su atención en la conducción. Utilice los comandos por voz siempre que sea posible.

Antes de conducir:

- Familiarícese con la operación del sistema de infoentretenimiento y con los botones en el tablero de control.
- Configure el audio presionando las estaciones favoritas, estableciendo el tono y ajustando los altavoces.

Información importante sobre operación y seguridad de conducción

Siempre verifique con su distribuidor antes de agregar el equipo.

La adición de equipos de audio o de comunicación puede interferir o incluso dañar el motor, el radio u otros sistemas.

Puede operar el sistema de infoentretenimiento sólo si la seguridad de la conducción no se ve comprometida. Si hay alguna incertidumbre, detenga el vehículo primero. A continuación, utilice el sistema de infoentretenimiento después de que el vehículo se haya detenido por completo.

No rocíe ningún líquido en la pantalla del sistema de audio, ya que esto puede causar que la pantalla pueda fallar.

Función antirrobo

El Sistema de Infoentretenimiento está equipado con un sistema de seguridad electrónica para el propósito de anti-robo. Por lo tanto, el Sistema de Infoentretenimiento sólo funciona cuando está instalado en su vehículo, y se volverá inútil si es robado.

Visión general (Base)

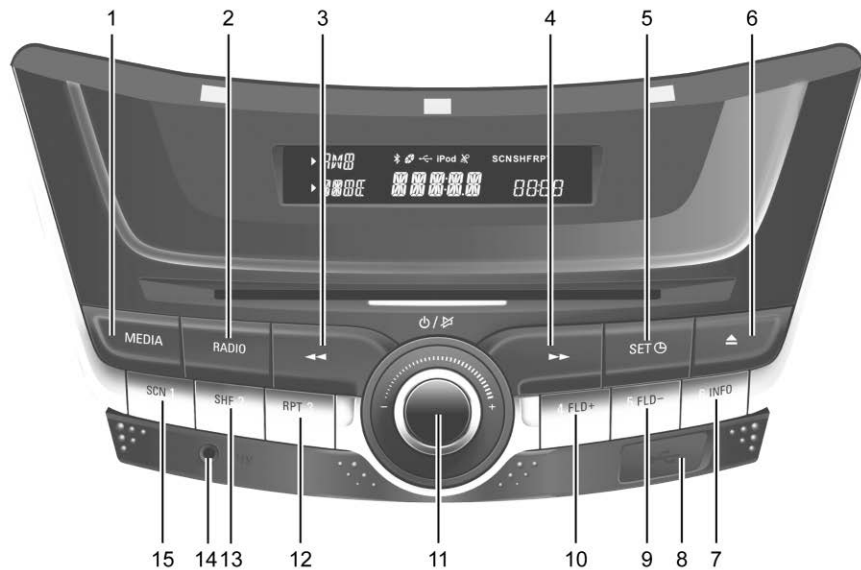

- | | |
|------------------------------------------------------------------------------------------------------------------------------------------------------------------------------------------------------------------------------------------------------------------------------------------------------------------------------------------------------------------------------------------------------------------------------------------------------------------------------------------------------------------------------------------------------------------------------------------------|----------------------------------------------------------------------------------------------------------------------------------------------------------------------------------------------------------------------------------------------------------------------------------------------------------------------|
| <ol style="list-style-type: none">1. Botón de cambio de modo2. Interruptor de banda de radio o botón Bluetooth3. Botón de búsqueda hacia atrás de estación/ Pista anterior4. Botón de búsqueda hacia adelante de estación/ Siguiete pista5. Botón de ajuste del efecto de sonido/Reloj6. Botón de carga/expulsión7. Botón Estación preestablecida 6/ Información de medios8. Puerto USB9. Botón Estación preestablecida 5/Carpeta anterior10. Botón Estación preestablecida 4/Carpeta siguiente | <ol style="list-style-type: none">11. Botón de encendido/Ajuste de volumen/Silencio12. Botón Estación Preestablecida 3/Repetir13. Botón Estación Preestablecida 2/ Reproducción aleatoria14. Conector AUX15. Botón Estación Preestablecida 1/ Exploración de pista |
|------------------------------------------------------------------------------------------------------------------------------------------------------------------------------------------------------------------------------------------------------------------------------------------------------------------------------------------------------------------------------------------------------------------------------------------------------------------------------------------------------------------------------------------------------------------------------------------------|----------------------------------------------------------------------------------------------------------------------------------------------------------------------------------------------------------------------------------------------------------------------------------------------------------------------|

Visión general (Nivel superior)

Panel de control

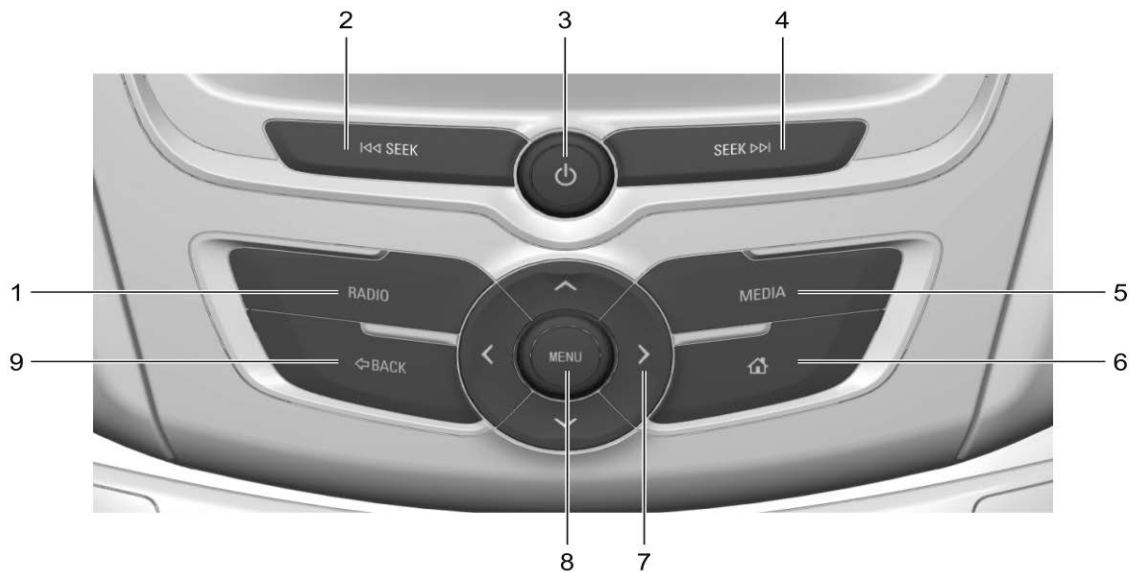

1. RADIO

Enciende el radio o cambia la banda.

2.  SEEK (Buscar)

Al reproducir el radio, presione brevemente para cambiar a la estación anterior. Presione y mantenga presionado para buscar una estación hacia atrás.

Cuando reproduzca medios en un dispositivo de medios, presione brevemente para cambiar a la pista anterior o al comienzo de la pista actual. Presione y sostenga para regresar rápido.

3. 

Cuando el sistema esté apagado, presione brevemente para encenderlo.

Cuando el sistema está encendido, presione brevemente para silenciar el sistema. Presione y sostenga para apagar y mostrar la página de reloj.

Gire para controlar el volumen.

4. SEEK (Buscar) 

Al reproducir el radio, presione brevemente para cambiar a la estación siguiente. Presione y mantenga presionado para buscar una estación hacia adelante.

Al reproducir medios en el dispositivo de medios, presione brevemente para cambiar a la siguiente pista. Presione y sostenga para avanzar rápido.

5. MULTIMEDIA

Activa el medio o cambia la fuente de medios.

6. 

Presione para mostrar la página de inicio.

7. Botón de control de cuatro direcciones

Cambia entre los menús principales, o sube o baja un nivel desde un submenú usando \wedge , \vee , \lt , o \gt .

8. MENÚ

Presione para activar una opción de menú.

Gire para navegar las opciones del menú.

9. BACK (atrás)

Presione para regresar al menú principal.

Controles al volante

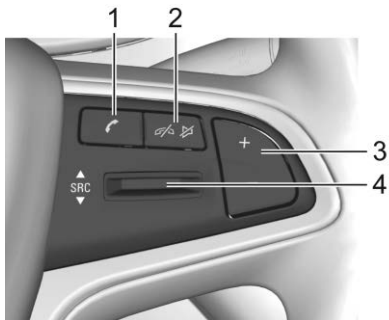

1. Call (Llamar)

Cuando el sistema de teléfono Bluetooth esté encendido y haya una llamada entrante, presione el botón brevemente para contestar el teléfono.

2. Botón Mute (Silencio)/Hang-up (Colgar)

Cuando el sistema de teléfono Bluetooth esté encendido y esté en una llamada, presione el botón para colgar o rechazar la llamada.

Cuando el sistema esté reproduciendo una fuente de audio, presione el botón para silenciar o retirar el silencio.

3. Botón de control de volumen

+ incremento de volumen

- disminución de volumen

4. Botón SRC (Fuente)

Presione para seleccionar una fuente de audio.

Al reproducir el radio, mueva hacia arriba para cambiar a la estación siguiente. Mueva hacia arriba y sostenga para buscar hacia adelante. Mueva hacia abajo para cambiar a la estación anterior. Mueva hacia abajo y sostenga para buscar hacia atrás.

Al reproducir medios en el dispositivo auxiliar, mueva hacia arriba para cambiar a la siguiente pista. Mueva hacia arriba y sostenga para adelantar rápido. Mueva hacia abajo para cambiar a la pista previa o el comienzo de la

pista actual. Mueva hacia abajo y sostenga para retroceder rápido.

Operación (Base)

Controles

El sistema de infoentretenimiento se opera mediante el uso de los controles de la columna central, menús mostrados en pantalla y los controles al volante.

Encender y apagar el sistema

Presione  brevemente o manténgalo presionado para encender el radio cuando esté apagado.

Presione  y manténgalo presionado para apagar el radio cuando esté encendido.

El sistema de audio muestra la hora actual cuando está apagado.

Configuración de volumen

Puede controlar el volumen girando .



Presione  para silenciar brevemente el sistema de audio. Presione brevemente nuevamente para retirar el silencio.

Asegúrese que todavía puede oír claramente los ruidos de tráfico fuera del vehículo, tales como claxones y alarmas.

Ajuste de control de efecto de sonido y reloj

Presione SET  para acceder a la página de ajuste de control de efectos de sonido y del reloj.

Los modos seleccionables en secuencia son BAS-TRE-BAL-Hour set-Minute set-OFF-BAS.

Presione  o  para ajustar los niveles de efectos de sonido y el reloj.

- **BAS** (control de bajos, -7->+7)
- **TRE** (control de agudos, -7->+7)
- **BAL** (control de balance entre los altavoces izquierdo y derecho, L7->R7)

- El reloj se muestra en formato de 24 horas. Puede ajustar el valor de horas o minutos cuando parpadea. El reloj se muestra en el centro de la pantalla cuando el sistema está apagado.



El sistema de audio saldrá del control de efectos de sonido y del modo de ajuste del reloj si no hay actividad durante 5 segundos y se guardará el último ajuste.

Operación (Nivel superior)

El sistema de infoentretenimiento se opera mediante el uso de controles en la columna central del radio.

Página de inicio



La Página de Inicio es donde se puede tener acceso a los iconos de aplicación del vehículo.

Encendido y apagado de Sistema de Infoentretenimiento

Presione  brevemente para encender el sistema de infoentretenimiento. El sistema activará la última fuente de audio seleccionada.

Mantenga presionado  de nuevo para apagar el Sistema.

Si enciende el sistema de infoentretenimiento utilizando  mientras el interruptor de encendido está apagado, el sistema se

102 Sistema de Infoentretenimiento

apagará automáticamente nuevamente después de 10 minutos.

Ajuste de volumen

Gire  y se mostrará el volumen actual.

Cuando se enciende el Sistema de Infoentretenimiento, se ajusta el último volumen seleccionado, siempre que el volumen sea inferior al volumen de inicio máximo.

Volumen compensado por velocidad:

Cuando el volumen automático está activado, el volumen se adapta automáticamente para compensar los ruidos de la carretera y del viento mientras conduce.

Silencio: Presione  para silenciar la fuente de audio.

Quitar silencio: Vuelva a presionar  para quitar el silencio.

MENÚ

La perilla MENÚ es uno de los dispositivos de control central para la operación del menú.

Gire:

- Para seleccionar un botón de pantalla o una opción de menú.
- Para desplazarse por una lista de opciones del menú.
- Para cambiar un valor de ajuste.

Presione:

- Para activar un botón de pantalla seleccionado o una opción de menú.
- Para confirmar un valor de ajuste cambiado.
- Para cambiar a una opción de ajuste diferente.
- Para mostrar el sub-menú específico de la aplicación.

HOME (Inicio)

Presione  en la columna central para tener acceso a la página de inicio.

BACK (atrás)

Cuando utilice los menús, presione BACK (atrás) para regresar de un submenú a su menú principal.

Radio

Radio AM-FM (Base)

Selección de banda

Presione MEDIA o RADIO para seleccionar la banda deseada.

El ciclo de visualización es:
FM1-FM2-AM-USB-AUX-FM1 o
FM1-FM2-AM-FM1.

Si hay edificios altos o vehículos grandes cerca de su vehículo, la intensidad de la señal de radio puede verse afectada, lo que disminuye la calidad de la recepción.

No puede cambiar el sistema de audio al modo AUX a menos que el conector AUX esté conectado.

No puede cambiar el sistema de audio al modo USB a menos que la el puerto USB esté conectado.

Búsqueda automática

Utilice la función de búsqueda automática para buscar rápidamente estaciones.

Presione ◀◀ o ▶▶ brevemente para buscar una estación hacia atrás o adelante. Esto le permite sintonizar una estación rápidamente. Si desea escuchar otra estación, presione ◀◀ o ▶▶ brevemente otra vez para buscar.

Sintonización manual

Puede sintonizar manualmente una estación si conoce su frecuencia.

Mantenga presionado ◀◀ o ▶▶ durante dos segundos. "TUNE" aparecerá en la pantalla y el sistema cambiará al modo de búsqueda manual.

Presione ◀◀ o ▶▶ para sintonizar hacia atrás o hacia adelante a la estación deseada. El sistema saldrá del modo de búsqueda manual si no hay actividad durante cinco segundos.

Estaciones preestablecidas 1-6

Puede almacenar hasta 6 estaciones preestablecidas en cada banda.

Presione MEDIA o RADIO para seleccionar la banda deseada y utilice la búsqueda automática o la función de búsqueda manual para localizar la estación deseada.

Presione un botón preestablecido (1-6) durante dos segundos para almacenar la estación actual. El número de botón preestablecido se mostrará simultáneamente en la pantalla.

La estación existente se sobrescribirá cuando se almacene una nueva estación en un botón preestablecido.

Escuchar estaciones preestablecidas

Presione el botón preestablecido (1-6) que corresponde a la estación deseada.

Se mostrará la banda, la frecuencia y el número de estación preestablecida.

Almacenamiento automático

Esta función le permite almacenar hasta 6 estaciones en la banda FM1/FM2/AM.

Cuando esté en la banda FM1, FM2 o AM, presione SET durante un tiempo prolongado para utilizar esta función para almacenar las 6 estaciones con las señales más fuertes en los botones preestablecidos correspondientes 1-6.

Cuando se haya completado el almacenamiento automático, el sistema permanecerá en la estación preestablecida 1 en la banda FM1, FM2 o AM.

Cuando se haya completado el almacenamiento automático, las estaciones previas de los botones preestablecidos 1-6 se sobrescribirán con las nuevas. Si se encuentran menos de seis estaciones, sólo se sobrescribirán las primeras estaciones preestablecidas.

Radio AM-FM (Nivel superior)

Uso del radio

Presione  para encender el radio. Mantenga presionado para apagar el radio.

Gire  para aumentar o disminuir el volumen.



El volumen también se puede controlar por los controles al volante. Consulte "Controles al volante" en *Visión general (Base)* ⇨ 96 o *Visión general (Nivel superior)* ⇨ 98.



Presione RADIO en la columna central y cambie entre FM y AM.

Ajustes de radio

Vea *Ajustes (Nivel superior)* ⇨ 123.

Buscar una estación



Presione  BUSCAR o BUSCAR  para buscar hacia atrás o hacia adelante automáticamente para una estación.

Presione  o  en el botón de cuatro direcciones para sintonizar manualmente hacia atrás o hacia adelante a una estación.

FM

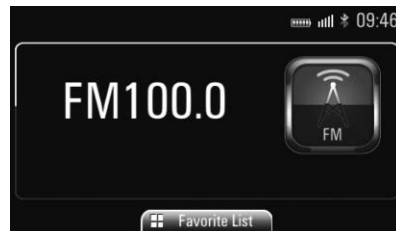
1. Presione RADIO o MEDIA (si no hay botón RADIO) en la columna central para seleccionar FM.



2. Presione  o  en el botón de cuatro direcciones o gire la perilla MENU para acceder a su lista de favoritos.



Puede almacenar 1~6 estaciones favoritas bajo cada pestaña FAV. Presione < o > en el botón de cuatro direcciones para cambiar entre las diferentes pestañas FAV.

Almacenamiento de estación

Puede almacenar hasta 6 estaciones preestablecidas bajo cada pestaña FAV. Gire MENU para localizar una estación que desea almacenar y mantenga presionado MENU para almacenar la estación actual.

Escuchar Emisoras Predeterminadas

En la página FAV, gire MENU para seleccionar la estación deseada y presione brevemente MENU para escuchar esta estación preestablecida.

Presione √ en el botón de cuatro direcciones para abrir las opciones del menú FM.



Puede ver las listas de estaciones existentes a través de las opciones del menú FM.



También puede actualizar la lista de estaciones existentes a través de las opciones del menú FM.

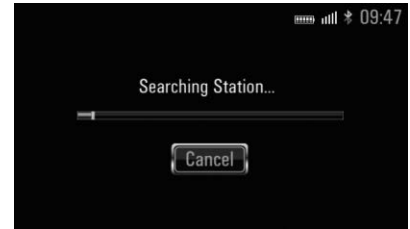

AM

1. Presione RADIO o MEDIA (si no hay botón RADIO) en la columna central para seleccionar AM.

2. Presione \wedge o \vee en el botón de cuatro direcciones o gire MENU para acceder a su lista de favoritos.

En la página FAV, puede escuchar una estación preestablecida o almacenar una estación en sus favoritos.

3. Presione \vee en el botón de cuatro direcciones para abrir las opciones del menú AM.

Puede ver o actualizar la lista de estaciones existentes a través de las opciones del menú AM.

Recepción de radio

Si hay edificios altos o vehículos grandes cerca de su vehículo, la intensidad de la señal de radio puede verse afectada, lo que resulta en recepción deficiente.

FM: La señal FM tiene un rango de operación de 16 km ~ 65 km. Aunque el radio tiene un circuito electrónico que opera automáticamente para reducir la interferencia, puede haber algo de estática, especialmente cerca de edificios altos o montañas altas, haciendo que el sonido se entrecorte.

AM: El alcance para la mayoría de las estaciones de AM es mayor que el de las de FM, especialmente en la noche. El mayor alcance puede causar que las frecuencias de las estaciones interfieran unas con otras. Puede presentarse estática cuando las tormentas o las líneas de electricidad interfieren con la recepción de radio. Cuando esto suceda, intente reducir los agudos en el radio.

Reproductores de audio

Reproductor CD (Base)

Formato de disco CD

- Disco 12CM CD-DA, CD-R, CD-RW.

Inserte el disco

En el modo de encendido e insertar disco, el radio cambiará al modo de reproducción de CD y reproducirá desde la primera pista.

El radio no puede reproducir un disco 8CM.

Reproducir

En el modo de reproducción normal, la pantalla LCD mostrará el número de pista. Presione 6-INFO para mostrar el tiempo de reproducción y el número de carpeta.



Selección de pista anterior/ siguiente

Presione ► para reproducir la pista siguiente.

Presione ◀ y el radio reproducirá la pista anterior. Si el tiempo de reproducción actual es inferior a cinco segundos; Presione ◀ y el radio reproducirá la pista actual si el tiempo de reproducción actual es superior a cinco segundos.

FF/FR

Mantenga presionado ◀ o ► y el radio retrocederá (FR) / avanzará (FF) rápidamente. Suelte y la pista volverá a la reproducción normal.

El radio reproducirá normalmente desde el principio de la siguiente pista cuando FF llegue al final de la pista actual.

El radio reproducirá normalmente desde el principio de la pista actual cuando FR llegue al inicio de la pista actual.

Reproducción de exploración

En el modo de reproducción de CD, presione 1-SCN y el radio explorará la reproducción y reproducirá cada pista durante 10 segundos.

Reproducción aleatoria

En el modo de reproducción de CD, presione 2-SHF y el radio reproducirá la reproducción aleatoria. Shuffle saltará para reproducir la pista cuando se reproduzca la pista actual.

Repetir reproducción

En el modo de reproducción de CD, presione 3-RPT y el radio repetirá la pista actual.

Selección de carpeta

En el modo de reproducción de CD, presione 4-FLD + o 5-FLD- para seleccionar una carpeta. El radio saltará para reproducir la primera pista de la carpeta anterior o

siguiente. El radio mostrará el número de carpeta y luego mostrará el número de pista.

Expulsar CD

Presione para expulsar el CD. "NO CD" aparecerá si no hay ningún disco en la ranura.

Dispositivo de Disco Duro (HDD)

Guía rápida

El sistema tiene un disco duro (HDD) integrado de 2 GB y el contenido multimedia en USB u otros dispositivos auxiliares se pueden copiar en este HDD.

Consulte *USB (Base)* ⇨ 110 o *USB (Nivel superior)* ⇨ 112 sobre cómo copiar archivos.

Reproducción de audio HDD

Puede reproducir el audio del HDD realizando una de las siguientes operaciones:

- Presione MEDIA de manera repetida hasta seleccionar "HDD Audio".
- Oprima SRC en los controles al volante hasta que se seleccione "HDD Audio". Consulte "Controles al volante" en *Visión general (Base)* ⇨ 96 o *Visión general (Nivel superior)* ⇨ 98.

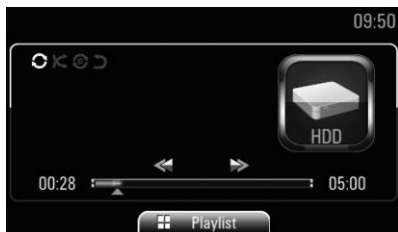

Menú de audio HDD

En la página principal de la reproducción del disco duro, presione cualquier dirección en el

botón de cuatro direcciones o gire MENU para acceder al menú de audio HDD.

Las opciones del menú incluyen Categoría, Todas las canciones, Artista, Álbum, Género y Favorito. Presione > o < en el botón de cuatro direcciones para cambiar entre las opciones.

Todas las canciones: Ver una lista de todas las canciones almacenadas en el HDD.

Carpeta: Ver una lista de todas las pistas por carpetas.

Artista: Ver una lista de todos los artistas relacionados con las pistas almacenadas en HDD. Seleccione un nombre de artista y el menú cambia a "Mostrar todos los álbums de este artista" y "Todos los álbums".

Álbum: Ver una lista de todos los álbums almacenados en HDD. Seleccione un nombre de álbum para ver una lista de todas las pistas del álbum.

Género: Ver una lista de todos los géneros musicales relacionados con las pistas almacenadas en el disco duro. Seleccione un nombre de género para ver una lista de todas las pistas de este género. Los géneros incluyen Pop, R&B, Hip-hop, Jazz, Rock y Country.

Favorito: En esta página, las opciones de menú incluyen Crear carpeta de favoritos, Mis favoritos y otras carpetas de favoritos.

Modo de reproducción de audio HDD

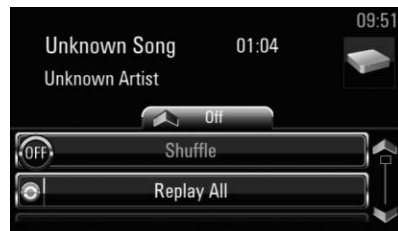

Aleatorio: Presione MENU para encender o apagar el modo de reproducción aleatoria. No todos los dispositivos soportan el modo de reproducción aleatoria.

Repetir Uno/Lista/Todo: El sistema proporciona estos tres modos de reproducción para la selección. Presione MENU para cambiar entre estos tres modos de reproducción.

Administrador de carpetas Favoritos de HDD



Lista de carpetas de favoritos

En la página de Administrador de carpetas de favoritos, las opciones de menú incluyen Crear nuevo favorito, Mi favorito, y otras carpetas de favoritos.

"Mis favoritos" es la carpeta predeterminada que siempre existe en la lista de carpetas de favoritos. Esta carpeta no debe cambiarse de nombre ni eliminarse, y siempre se

mantiene en la parte superior de la lista. Mientras que otras carpetas favoritas se ordenan secuencialmente por nombres.

Puede agregar hasta 1000 pistas en cada carpeta de favoritos.

Creación de Nuevo Favorito

Puede crear una carpeta de favoritos a través de la opción de menú "Crear nuevo favorito".

El sistema proporcionará un nombre predeterminado para esta nueva carpeta. Puede mantener este nombre predeterminado o renombrar la carpeta.

Administración de carpetas de favoritos existentes

Las opciones de menú para administrar las carpetas de favoritos existentes incluyen:

Agregar pista: Agrega pistas a una carpeta de favoritos existente. Sólo puede seleccionar pistas de las listas predeterminadas generadas por el sistema, como la lista de "Todas las canciones", "Artista", "Álbum" y "Género". Una vez que

se agregan las pistas, se reclasificarán las nuevas pistas de acuerdo con los criterios de clasificación de la lista.

Sólo se agregan los enlaces a las pistas, no se utiliza almacenamiento adicional de disco duro.

Eliminar pista: Borrar algunas o todas las pistas en la carpeta de favoritos actual.

Si la carpeta de favoritos actual está vacía, esta opción se desactivará.

Cuando se elimina una pista favorita, sólo el enlace a esta pista se eliminará de su carpeta de favoritos.

Eliminar Favorito: Elimina la carpeta de favoritos actual y todas las pistas de la carpeta.

Renombrar favorito: Cambia el nombre de una carpeta de favoritos existente.

Administrador de pista de HDD



Agregar pista: Seleccione una pista y agréguela a la carpeta de favoritos de destino.

Agregar lista de reproducción: Seleccione una lista de reproducción y agréguela a la carpeta de favoritos de destino. Una vez más, sólo puede agregar una lista de reproducción predeterminada generada por el sistema. No puede agregar una lista de reproducción personalizada, como una carpeta de favoritos personalizada.

Eliminar pista: Seleccione y elimina una pista de una lista de reproducción. Puede eliminar una pista de una lista de reproducción

generada por el sistema o desde el HDD. También puede eliminar una pista de una lista de reproducción personalizada, por ejemplo una pista en una carpeta de favoritos.

Si elige eliminar una pista de una carpeta de favoritos, sólo se eliminará su enlace y no el archivo local en el HDD.

Si elige eliminar una pista de una lista de reproducción generada por el sistema, se eliminarán tanto el archivo de pista local de HDD como su enlace en las carpetas de favoritos.

Eliminar lista de reproducción: Seleccione y elimina una lista de reproducción. Puede eliminar una lista de reproducción generada por el sistema o una lista de reproducción personalizada, por ejemplo, en una carpeta de favoritos.

Si ha eliminado la lista de reproducción de "Todas las canciones", "Artista", "Álbum" o "Género", también se eliminarán los

enlaces de las pistas correspondientes de las carpetas de favoritos.

Información de capacidad de HDD

La página Información de capacidad HDD muestra la capacidad total del disco duro del vehículo y la capacidad disponible actual.

USB (Base)

Entrada USB

Dependiendo de la configuración del vehículo, su vehículo puede estar equipado con puerto de entrada USB.

Conexión de dispositivos

Conecte su dispositivo de almacenamiento USB a un puerto USB estándar en el radio. Presione MEDIA para cambiar al modo de reproducción USB si hay archivos de audio compatibles en su dispositivo.

Cuando no hay ningún dispositivo de almacenamiento USB conectado, el sistema no se puede cambiar al modo USB.

Los archivos compatibles con extensiones son mp3 o MP3, y wma o WMA.

Soporta dispositivos de almacenamiento USB con memoria flash de menos de 16 GB.

Los sistemas de archivos soportados para dispositivos de almacenamiento USB son FAT16 y FAT32.

Frecuencias de muestreo compatibles: 8 kHz ~ 48 kHz.

Tasas de bits soportadas: 8 kbps ~ 384 kbps, VBR.

Reproducción

En el modo de reproducción normal, se mostrará el número de pista. Presione 6-INFO para ver el tiempo de reproducción y el número de carpeta de la pista.



Después de haber reproducido todas las pistas de la carpeta actual, el sistema comenzará a reproducir el primer archivo MP3 / WMA en la carpeta siguiente.

Después de conectar un dispositivo de almacenamiento USB, el radio deberá iniciar la búsqueda de archivos MP3/WMA. Esta sesión puede tardar unos segundos o unos minutos, dependiendo de la capacidad de almacenamiento, la complejidad de la carpeta y el tamaño de los archivos. No retire el dispositivo durante esta sesión.

Selección de pista

Presione ►► brevemente para reproducir la pista siguiente. Si se ha reproducido la pista actual durante menos de tres segundos, presionar ◀◀ brevemente iniciará la reproducción de la pista anterior.

Si es durante más de tres segundos, presionar ◀◀ brevemente reproducirá la pista actual.

Avance Rápido/Retroceso rápido

Mantenga presionado ◀◀ o ►► para desplazarse rápidamente a otro punto de tiempo de la pista actual y suelte el botón para volver al modo de reproducción normal.

Exploración

Cuando esté en el modo de reproducción, presione 1-SCN para comenzar a explorar.

El sistema comenzará a reproducir los primeros 10 segundos de la siguiente y todas las pistas subsiguientes hasta que vuelva a presionar 1-SCN para cancelar esta función.

Mezclar

Cuando esté en modo de reproducción, presione 2-SHF para cambiar al modo aleatorio. El sistema reproducirá las pistas en un orden aleatorio. Puede volver a presionar 2-SHF para cancelarlo.

Repetir

Cuando está en el modo de reproducción, presionar 3-RPT hará que la pista actual se reproduzca repetidamente. Puede volver a presionar 3-RPT para cancelarlo.

Selección de carpeta

Cuando esté en modo de reproducción, presione 4-FLD + o 5-FLD- para seleccionar una carpeta. El sistema comenzará a reproducir la primera pista de la carpeta anterior o siguiente. El sistema mostrará el número de carpeta durante 5 segundos y luego el número de pista.

Ya que el protocolo USB tiene requisitos estrictos sobre la longitud del cable, la resistencia y la demora de tiempo, trate de no conectar un cable de extensión al puerto USB original ya que el sistema puede no poder acceder a su dispositivo.

No extraiga el dispositivo USB mientras se esté reproduciendo un archivo en este dispositivo, ya que

podría dañar el archivo. Recomendamos retirar el dispositivo cuando el sistema está apagado.

USB (Nivel superior)

El sistema soporta USB 2.0.

Dispositivos USB soportados:

1. Gran capacidad de almacenamiento de dispositivos como discos flash USB, y reproductores de medios con puertos USB.
2. Gran capacidad de almacenamiento de dispositivos como discos flash USB, y reproductores de medios con puertos USB.
3. Otros dispositivos que cumplen con el estándar USB 2.0.

Formatos de archivos de audio compatibles desde dispositivos USB:

WAV, MP3, AAC, WMA, OGG, FLAC.

Menú de audio USB

En la página principal de reproducción de USB, presione cualquier dirección en el botón de cuatro direcciones o gire MENU para acceder al menú de audio USB.

Las opciones del menú incluyen Categoría, Todas las canciones, Carpeta, Artista, Álbum, Género, y Vídeo. Presione > o < en el botón de cuatro direcciones para cambiar entre las opciones.

Todas las canciones: Ver una lista de todas las canciones almacenadas en el dispositivo USB.

Carpeta: Ver una lista de todas las pistas por carpetas.

Artista: Ver una lista de todos los artistas relacionados con las pistas almacenadas en el dispositivo USB. Seleccione un nombre de artista y el menú cambia a: Mostrar todos los álbums de este artista y "Todos los álbums".

Álbum: Ver una lista de todos los álbums relacionados con las pistas almacenadas en el dispositivo USB. Seleccione el nombre de un álbum para ver la lista de todas las pistas en el álbum.

Genero: Ver una lista de todos los géneros de música relacionados con las pistas almacenadas en el dispositivo USB. Seleccione el nombre de un género para ver la lista de todas las pistas de ese género. Los géneros incluyen Pop, R&B, Hip-hop, Jazz, Rock, Country, y así sucesivamente.

Modo de reproducción de audio USB

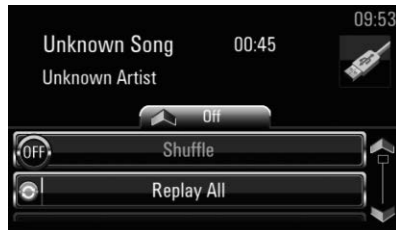

Aleatorio: Presione MENU para encender o apagar el modo de reproducción aleatoria. No todos los dispositivos soportan el modo de reproducción aleatoria.

Repetir Uno/Lista/Todo: El sistema proporciona estos tres modos de reproducción para la selección. Presione MENU para cambiar entre estos tres modos de reproducción.

Información mostrada al reproducir audio USB

La página principal de reproducción de audio USB muestra el nombre de la pista, el artista y la categoría de pista.

Pista: El nombre de la pista actual. Si el nombre de la pista no se encuentra en las propiedades del archivo de pista, se mostrará el nombre del archivo de pista.

Artista: El nombre del artista relacionado con la pista actual. Si no se encuentra el nombre del artista, se mostrará "Artista desconocido".

Categoría de pista: El nombre de la categoría mostrada depende del lugar al que accedió a esta pista.

Si la pista actual es de una lista de reproducción bajo "Todas las pistas", se mostrará el nombre del álbum de la pista actual.

Si la pista actual es de una lista de reproducción bajo "Carpeta", se mostrará el nombre de la carpeta de la pista actual.

Si la pista actual es de una lista de reproducción bajo "Artista", se mostrará el nombre del álbum de la pista actual.

Si la pista actual es de una lista de reproducción bajo "Álbum", se mostrará el nombre del álbum de la pista actual.

Si la pista actual es de una lista de reproducción bajo "Género", se mostrará el nombre del género de la pista actual.

Copiar a través de USB

Los archivos multimedia en dispositivos de almacenamiento USB de gran capacidad se pueden

copiar en la unidad de disco duro del vehículo a través del puerto USB.

Hay tres tipos de copia de archivo:

Copiar pista: Copia la pista actualmente seleccionada en el disco duro del vehículo.

Copiar lista: Copia la lista de reproducción actualmente seleccionada en el disco duro del vehículo.

Copiar Todo: Copia todas las pistas en el disco duro del vehículo.

Copiar todas las pistas al disco duro del vehículo.

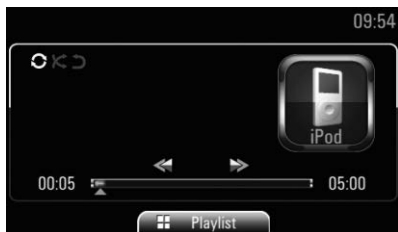

iPod se puede conectar al sistema de infoentretenimiento. Cuando está conectado, el iPod puede ser operado a través de los controles y menús en el sistema de infoentretenimiento.

Para conocer los dispositivos compatibles, consulte a su distribuidor.

Asegúrese que su iPod tiene el último firmware de la compañía de Apple, para que pueda funcionar correctamente. Puede actualizar el firmware a través de la última aplicación de iTunes.

Para conectar y controlar su iPod, conecte un extremo de un cable USB estándar del iPod al puerto de la base para iPod. Y conecte el otro extremo al puerto USB.

Cuando el interruptor de encendido está encendido o ACC/ACCESSORY (accesorios), la batería del iPod se cargará automáticamente. Cuando el interruptor de ignición está apagado, la carga se detiene.

Cuando un iPod está conectado al puerto USB, puede ser operado a través del sistema de infoentretenimiento de la misma manera que los dispositivos USB.

Si su iPod no es compatible, todavía puede reproducir pistas en él a través del sistema de infoentretenimiento mediante el uso de un cable estándar de 3.5 mm para conectar el iPod al conector AUX para la entrada auxiliar.

En el modo de reproducción de audio del iPod, no se admite la copia de archivos de audio del iPod a la unidad de disco duro.

Dispositivos auxiliares (Base)

Entrada AUX

Cuando el conector AUX está conectado a un cable de audio, puede cambiar al modo de reproducción AUX presionando brevemente MEDIA. "AUX" aparecerá en la pantalla y luego la

entrada de audio externa se puede reproducir a través del sistema de audio.



No puede cambiar al modo de fuente de audio auxiliar a menos que el conector AUX esté conectado a un cable de audio.

Conecte un cable de salida de audio al conector antes de cambiar al modo AUX. El cable no se suministra con el vehículo.

Dispositivos auxiliares (Nivel superior)

La columna central del vehículo proporciona interfaces para dispositivos auxiliares: puerto USB, puerto de tarjeta SD y conector AUX.

Entrada AUX

El vehículo está equipado con un conector de entrada de audio auxiliar. Las fuentes de audio auxiliares incluyen:

- Computadora portátil
- Reproductor MP3
- Reproductor de cinta

Este conector no es una salida de audio. No conecte un auricular en el conector de entrada de audio auxiliar.

Debe utilizar un cable de 3.5 mm para conectar un dispositivo auxiliar a este conector. Al conectar un dispositivo, el sistema puede reproducir el audio del dispositivo a través de las bocinas del vehículo.

Si un dispositivo auxiliar está conectado pero el sistema está todavía en otra fuente de audio, realice la siguiente operación:

- Presione MEDIA en la columna central repetidamente para desplazarse por todas las

fuentes de audio disponibles hasta que se seleccione la fuente de audio AUX.

Entrada USB

Los dispositivos auxiliares (como el disco flash USB y el iPod) se pueden conectar a través del puerto de entrada USB. Al conectar un dispositivo, el sistema puede comenzar a reproducir automáticamente el audio del dispositivo a través de los altavoces del vehículo.

Si un dispositivo auxiliar está conectado pero el sistema está todavía en otra fuente de audio, realice la siguiente operación:

Presione MEDIA en la columna central repetidamente para desplazarse por todas las fuentes de audio disponibles hasta que se seleccione la fuente de audio USB.

Consulte la sección USB para saber cómo reproducir audio desde dispositivos USB.

Entrada de tarjeta SD

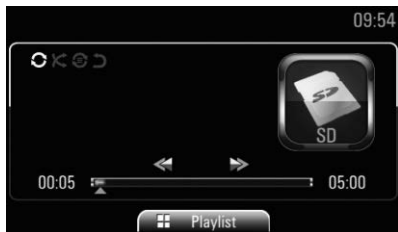

El sistema soporta tarjetas SD con sistema de archivos FAT32 de hasta 32 GB de capacidad.

El audio en las tarjetas SD se puede reproducir de la misma manera que en dispositivos USB. Vea *USB (Base)* ⇨ 110 o *USB (Nivel superior)* ⇨ 112.

Audio Bluetooth (Base)

Conéctese a Bluetooth presionando BT. El radio pasará al modo de reproducción de audio Bluetooth. Presionar  pondrá silencio al radio. Al presionar BT se cancelará

el modo de audio Bluetooth y se volverá al modo de reproducción anterior.



Asegúrese que el teléfono esté en modo de reproducción de música, de lo contrario el radio no tendrá sonido.

Audio Bluetooth (Nivel superior)

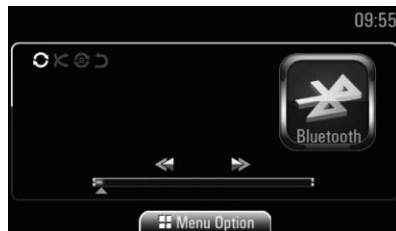

Puede reproducir la música a través del dispositivo Bluetooth emparejado. Consulte *Bluetooth (Base)* ⇨ 118 o *Bluetooth (Nivel superior)* ⇨ 119 sobre cómo emparejar dispositivos Bluetooth.

Para reproducir música por medio del dispositivo Bluetooth:

- Encienda el dispositivo, emparejelo y conéctelo.
- Puede reproducir la música realizando una de las siguientes operaciones:
 - Presione MEDIA de manera repetida hasta seleccionar Audio Bluetooth.
 - Oprima SRC en los controles al volante repetidamente hasta que se seleccione "Bluetooth Audio". Consulte la sección Controles al volante.

La música se puede controlar ya sea por medio de los controles de la columna central de

infoentretenimiento o por los controles en el dispositivo Bluetooth.

Opciones de Menú Audio Bluetooth

En la página principal de reproducción de audio Bluetooth, presione **✓** en el botón de cuatro direcciones para acceder a las opciones del menú de audio Bluetooth.

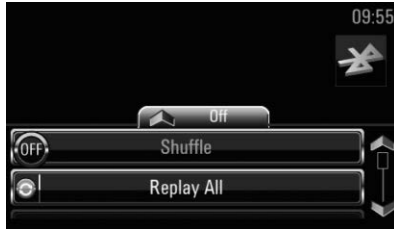

Aleatorio: Presione la perilla MENU para activar o desactivar el modo de reproducción aleatoria. No todos los dispositivos soportan el modo de reproducción aleatoria.

Repetir Uno / Lista / Todo: El sistema proporciona estos tres modos de reproducción para la selección. Presione MENU para cambiar entre estos tres modos de reproducción.

Administración BT: Administra el dispositivo conectado al audio Bluetooth. Vea *Bluetooth (Base)* ⇨ 118 o *Bluetooth (Nivel superior)* ⇨ 119.

Cuando se selecciona Audio Bluetooth, es posible que el reproductor de audio no se inicie. Diferentes dispositivos tienen diferentes mecanismos de inicio y reproducción de audio. Asegúrese que el dispositivo esté reproduciendo la fuente de audio correcta para que el audio Bluetooth pueda ser reproducido a través del radio. Cuando el vehículo no se está moviendo, use el dispositivo para comenzar la reproducción.

Al seleccionar audio Bluetooth como fuente, el radio puede mostrarse como pausado en la pantalla. Pulse el botón de

reproducción del dispositivo Bluetooth o el botón del tablero de control para iniciar la reproducción.

Algunos teléfonos soportan el envío de información de música Bluetooth para proyectarse en el radio. Cuando el radio recibe tal información, buscará y mostrará los nombres de álbumes y artistas disponibles.



Mientras un teléfono Bluetooth actúa como fuente de audio, el audio sólo se puede reproducir a través de una aplicación activada en la página principal.

El audio Bluetooth que se reproduce a través del radio se activa en el radio o un audio abierto en el teléfono.



Teléfono

Bluetooth (Base)

Conectar y borrar BT

En el modo de encendido, mantenga presionado  y el radio mostrará "BT PAIR" y entrará en el modo de emparejamiento de BT. El teléfono buscará el radio BT con el nombre de "Mi Chevy". El número de nip es 1234. La pantalla LCD mostrará  después de conectar OK. Si hay un teléfono conectado, mantenga presionado  para eliminar el teléfono conectado y prepárese para emparejar un teléfono nuevo.

Modo de conexión de teléfono

El radio mostrará "TELÉFONO" cuando esté conectado un teléfono. El usuario puede utilizar  o  para seleccionar responder o rechazar a una persona que llama. Presione BT para ingresar al modo de respuesta o rechazo. Presionar encendido puede colgar el teléfono.





Modo de marcación de teléfono

El radio mostrará "TELÉFONO" al marcar. Presione BT o encendido para rechazar la llamada telefónica.



Teléfono manos libres

En modo manos libres, el radio mostrará "TELÉFONO". Utilice  o  para seleccionar privado o el selector de silencio de MIC. Presione BT para entrar en el modo de silencio privado o MIC. Presione el encendido para colgar el teléfono.



Modo de teléfono privado

En el modo de teléfono privado, el radio mostrará "PVT". Al presionar BT puede cancelar el modo de teléfono privado. Presione el encendido para colgar el teléfono.



Modo Silenciar MIC

En el modo MIC mute, el radio muestra "MUTE". Al presionar el botón BT se puede cancelar el modo de silencio de MIC (micrófono). Presione el encendido para colgar el teléfono.



Bluetooth (Nivel superior)

Guía rápida

Para los vehículos equipados con función Bluetooth, el sistema puede operar múltiples teléfonos y dispositivos de forma interactiva, y permite llamar/responder a través del altavoz del teléfono y compartir los contactos del teléfono.

Hay cuatro pestañas de función para el teléfono Bluetooth, incluyendo "Teclado", "Contactos", "Registro de llamadas" y "Configuración". Puede presionar > y < en el botón de cuatro direcciones para cambiar entre estas cuatro pestañas.

Dispositivo conectado: El dispositivo HFP conectado no debe tener más de uno y debe colocarse en la lista de botones conectados.

Si el sistema no se conecta debido a la baja intensidad de la señal con la ignición encendida o en ACC/ACCESSORY (accesorios), el sistema intentará reconectarse automáticamente.

Si el teléfono está apagado, el sistema no intentará volver a conectarse. En este caso, se debe conectar manualmente o se debe volver a seleccionar o volver a introducir el teléfono.

Dispositivos emparejados:

1. La lista está ordenada por 'Último usado recientemente', la primera conexión telefónica es el dispositivo que utilizó más recientemente.
2. La lista puede contener como máximo cinco dispositivos. En la condición de que el número de dispositivos emparejados llegue a cinco, el quinto de la

lista de emparejamiento se eliminará cuando se empareje un nuevo dispositivo.

Teclado



Gire MENU para mover el cursor y presione la perilla para seleccionar un número o icono.

Utilice el teclado numérico para introducir el número de teléfono y presione √ para mostrar la lista de contactos coincidentes.

Si el número introducido no existe en Contactos, el sistema mostrará el número de entrada en la parte superior de la lista correspondiente.

120 Sistema de Infoentretenimiento

Si el número introducido existe en Contactos, el sistema mostrará directamente el elemento de lista coincidente en lugar del número de entrada.

Si no hay registros coincidentes, el sistema mostrará el número de teléfono de entrada en la parte superior.

Seleccione un elemento de la lista correspondiente para marcar.

Contactos



Para actualizar todos los contactos, seleccione Actualizar contactos. El sistema eliminará automáticamente todos los contactos almacenados que están

asociados con el dispositivo actual e importará de nuevo todos los contactos del dispositivo actual.

Los contactos están divididos en 27 grupos, incluyendo los grupos de 26 letras de A a Z y el grupo # (Otros).

Los nombres de contacto se pondrán en uno de los grupos A-Z de acuerdo con la primera letra del nombre. Si el nombre del contacto es un símbolo u otro carácter, se colocará en el grupo # (Otros). El grupo # (Otros) está situado en la parte inferior.

Presione \wedge o \vee en el botón de cuatro direcciones para cambiar rápidamente al siguiente grupo.

Gire MENU para seleccionar un contacto, presione la perilla para mostrar las opciones del menú: "Marcación", "Detalles", "Borrar contacto" y, a continuación, gire o presione la perilla para seleccionar la opción de menú correspondiente.



Registro de llamada

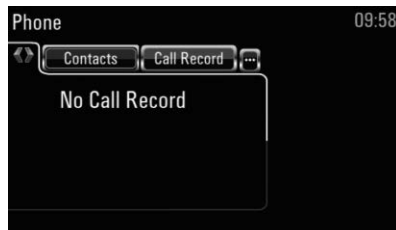

El registro de llamadas muestra la lista de llamadas realizadas o contestadas recientemente.

La lista muestra los nombres de los contactos, los tipos de números de teléfono, los tipos de llamadas (entrantes o salientes), la imagen

vinculada al número de teléfono seleccionado y la última hora de llamada.

Si el número no existe en los contactos, el sistema sólo mostrará el número de teléfono y el tiempo de llamada.

Si el mismo número se ha marcado varias veces recientemente, se combinará y se mostrará como un único registro de llamadas.

El registro combinado mostrará la hora de la llamada más reciente.

Puede seleccionar directamente cualquier entrada de la lista para realizar una marcación rápida.

El sistema comenzará el proceso de marcación después de una demora de tiempo, lo que le permitirá tiempo suficiente para cancelar la llamada en caso de operación no deseada.

Ajuste



Los ajustes del teléfono incluyen Bluetooth, conexión y otros ajustes.

Vea *Ajustes (Nivel superior)* ⇨ 123.

Mensajes de texto (Nivel superior)

Si su vehículo está equipado con funciones de mensajería de texto y Bluetooth, el sistema puede mostrar mensajes de texto, reproducir mensajes a través del sistema de audio y enviar mensajes.

No todos los teléfonos Bluetooth admiten esta función o admiten todas las funciones.

Se puede necesitar aceptar una solicitud en el teléfono o se pueden necesitar cambiar algunos ajustes del teléfono para usar la función de mensajes de texto. Vea la guía del usuario del fabricante del teléfono celular.

Uso de funciones de mensajes

Después de conectar el teléfono al dispositivo Bluetooth del vehículo, active esta función en la página de inicio del radio para sincronizar los mensajes con el dispositivo del vehículo. El proceso de sincronización puede tardar un tiempo. Por lo tanto, cuando toque "Mensajes" en la Página de inicio, es posible que no tenga acceso inmediato a la página de la lista de conversación de mensajes. La página de sincronización de mensajes se muestra en la imagen.

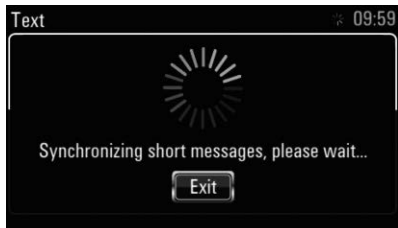

En la página de sincronización de mensajes, gire MENU y toque "Exit" para regresar a la página principal.

Sin embargo, esta sesión no cancelará la sesión de sincronización de mensajes y se mantendrá en segundo plano.

Una vez finalizada la sincronización del mensaje, el sistema mostrará la página principal de la función de mensajería.

Para sincronizar los mensajes en el iPhone, debe abrir la pantalla de notificación después de haber emparejado el teléfono con el radio a través de Bluetooth, luego desconectar Bluetooth y luego volver a hacer el emparejamiento de

Bluetooth. Sólo entonces recibirá los nuevos mensajes recibidos desde la última actualización.

Esta página incluye las siguientes opciones:

1. Crear mensaje.
2. Nombres de contacto, fotografía de perfil.
3. Cantidad de mensajes no leídos en este grupo de mensajes.
4. Hora del mensaje recibido (si hay varios mensajes no leídos, el sistema desplazará el contenido de los mensajes recientes en la sección de vista previa del mensaje).

Creación de mensaje

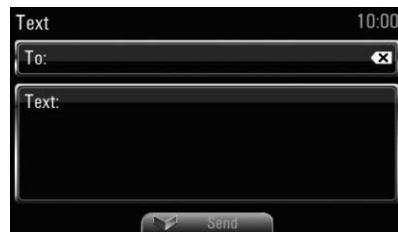

En la página de inicio de la función de mensajería, gire MENU y toque Crear mensaje para acceder a la página Crear mensaje.

Esta página se divide en el cuadro de entrada del destinatario y el cuadro de entrada de contenido del mensaje. Puede girar el cursor para alternar entre estos dos cuadros de entrada.

Para: Puede elegir un número de teléfono de los contactos o ingresar un nuevo número a través del teclado numérico.

Texto: En la casilla de contenido, ingrese el texto del mensaje que se enviará. Después de introducir el destinatario y el contenido, presione **✓** en el botón de cuatro direcciones para enviar el mensaje.

Configuraciones

Ajustes (Nivel superior)

El menú de ajustes se utiliza para configurar las funciones y preferencias, incluyendo la configuración de Bluetooth, efectos de sonido, pantalla, hora, fecha, radio, idiomas y métodos de entrada.

1. Seleccione Ajustes en la Página de inicio.



2. Gire MENU para desplazarse por las opciones y seleccione la que desea cambiar los ajustes.

Bluetooth

Seleccione Bluetooth para acceder a la página Configuración de Bluetooth.



Conectar nuevo dispositivo

Esta función se utiliza para emparejar un teléfono Bluetooth con el sistema.

Durante el proceso de emparejamiento, el sistema solicitará la contraseña de emparejamiento.

Cuando se complete el emparejamiento, aparecerá un nuevo dispositivo móvil en Dispositivos emparejados.

Dispositivo conectado

Esta función muestra el nombre de los dispositivos móviles que se han conectado al dispositivo Bluetooth del vehículo.

En cualquier momento, el dispositivo Bluetooth del vehículo sólo se puede conectar a un solo dispositivo móvil.

Sólo se admite la comunicación punto a punto para los dispositivos Bluetooth. Puede desconectar el dispositivo conectado según sea necesario.

Dispositivo emparejado

Esta función lista los nombres de los dispositivos que se han apareado pero no están conectados. Pueden haber varios dispositivos en este estado.

Puede ver el estado de la conexión entre los teléfonos Bluetooth y el sistema. También puede "Conectar" o "Quitar" los teléfonos Bluetooth aquí.

Si un teléfono Bluetooth ya estaba emparejado con el sistema, el dispositivo Bluetooth en el vehículo recordará la contraseña de emparejamiento y se emparejará automáticamente con este teléfono Bluetooth.

Tone (Tono)

Seleccione Tono para acceder a la página Ajustes de tono. Puede ajustar los efectos de sonido para cada fuente de audio.

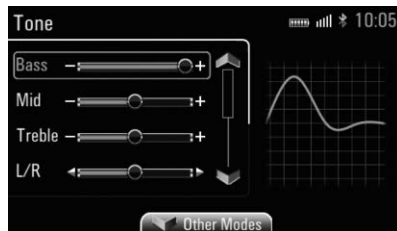

Presione o gire MENU para cambiar los ajustes:

Bass (bajos): Seleccione + o - para ajustar los bajos. Medio: Seleccione + o - para ajustar los medios.

Treble (agudos): Seleccione + o - para ajustar los agudos.

L/R: Ajuste el balance de volumen entre los altavoces izquierdo y derecho. La posición media equilibra el sonido entre los altavoces derecho e izquierdo.

F/R: Ajuste el volumen de los altavoces delanteros y traseros. La posición media equilibra el sonido entre los altavoces delantero y trasero.

Presione ∇ en el botón de cuatro direcciones para seleccionar otros efectos de sonido: Classic, Jazz, Pop, Rock y Vocales.

Pantalla

Seleccione Pantalla para acceder a la página Ajustes de Pantalla.

Ajuste de brillo

Utilice MENU para ajustar manualmente el brillo de la iluminación de fondo de la pantalla.

Hora

Seleccione Tiempo para acceder a la página Ajustes de tiempo.

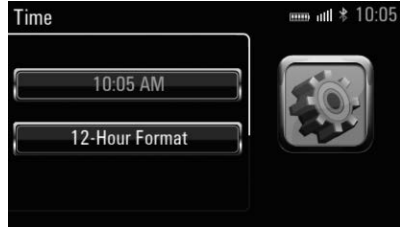

Ajuste de tiempo: Seleccione esta opción para ajustar la hora y los minutos.

Formato de 12/24 horas: Puede elegir entre formato de 12 horas y 24 horas.

Fecha

Seleccione Fecha para acceder a la página Ajustes de fecha.



Presione o gire MENU para ajustar el año, el mes y el día.

Radio

Seleccione Radio para acceder a la página Ajustes de radio.



Volumen compensado por velocidad

Con la función de control de volumen sensible a la velocidad (Volumen automático), el sistema de audio puede monitorear continuamente los ruidos de fondo (como los ruidos generados cuando cambia la condición del camino, cuando la velocidad cambia y también cuando se abre la ventana) y automáticamente ajusta el volumen de audio para minimizar el efecto de ruidos.

Existen 4 valores de ajuste disponibles: Bajo, Medio, Alto, Apagado. Un valor de ajuste más alto da como resultado un nivel más alto de compensación.

La función de control de volumen sensible a la velocidad ajusta dinámicamente el volumen a un nivel adecuado de acuerdo con los cambios de velocidad para reducir el efecto del sonido en la conducción y mejorar la seguridad de conducción.

Compensación de sonoridad

Compensación de volumen dinámico. Refuerza el rango de baja frecuencia cuando el volumen disminuye para mejorar el sonido.

Puede elegir encenderlo o apagarlo.

Página de Favoritos

Éste es el número de páginas de listas de estaciones preestablecidas. Puede elegir de 1 a 6 páginas favoritas de las listas de estaciones preestablecidas.

Señal de advertencia

Hay 2 modos disponibles para el sonido de advertencia: Normal, Alto.

Idioma

Seleccione "Language" (Idioma) para acceder a la página Ajustes de idioma.

Método de ingreso

Seleccione el Método de ingreso para acceder a la página de ajuste de Métodos de ingreso.

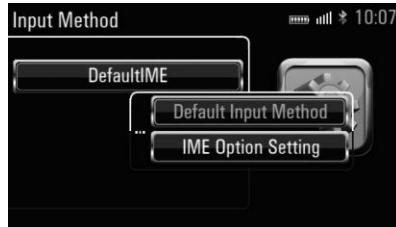

Controles de clima

Sistemas de control de clima

Sistemas de control de clima 127

Sistema aire acondicionado 129

Sistema de climatización automático 133

Ventilas de aire

Ventilas de aire 135

Mantenimiento

Filtro de aire del habitáculo ... 136

Servicio 136

Sistemas de control de clima

Con este sistema se pueden controlar la calefacción, el enfriamiento y la ventilación del vehículo.

El tablero de control puede diferir, dependiendo del modelo del vehículo.

Tipo 1:

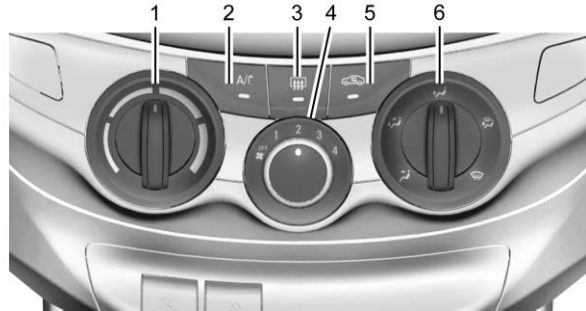

- | | |
|---------------------------------------------------------------------------------------------------------------------------------------------------------------------------------------------|-----------------------------------------------------------------------------------------------------------------------------------------------------------------------------------------------|
| <ol style="list-style-type: none"> 1. Perilla de control de temperatura 2. Botón de aire acondicionado (A/C) 3. Botón del descongelador de ventana trasera | <ol style="list-style-type: none"> 4. Perilla de control del ventilador 5. Botón de recirculación de aire 6. Control de la modalidad de distribución de aire |
|---------------------------------------------------------------------------------------------------------------------------------------------------------------------------------------------|-----------------------------------------------------------------------------------------------------------------------------------------------------------------------------------------------|

Tipo 2:

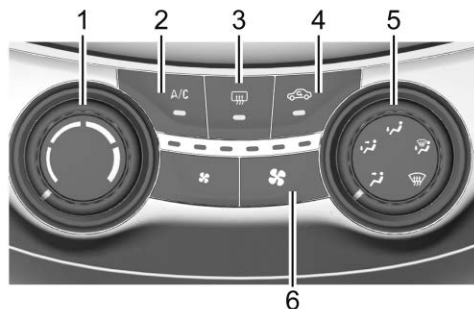

1. Perilla de control de temperatura
2. Botón de aire acondicionado (A/C)
3. Botón del descongelador de ventana trasera
4. Botón de recirculación de aire
5. Control de la modalidad de distribución de aire
6. Botones de control del ventilador

Perilla de control de temperatura

La perilla de control de temperatura se utiliza para controlar la temperatura del aire que fluye fuera de las aberturas de ventilación.

Gire la perilla al área azul para aire frío, o al área roja para aire caliente.

Perilla de control del ventilador

Para sistemas tipo 1, gire la perilla en el sentido de las manecillas del reloj para aumentar la velocidad, o en sentido contrario a las manecillas del reloj para disminuir la velocidad del ventilador.

Para los sistemas de tipo 2, pulse el botón de la derecha para aumentar la velocidad del ventilador o el botón de la izquierda para disminuir la velocidad del ventilador. Las luces indicadoras por encima de los botones muestran el nivel de volumen actual del flujo de aire.

Control de la modalidad de distribución de aire

: El aire se dirige a las salidas del tablero de instrumentos.

: El aire se divide entre las salidas del tablero de instrumentos y las salidas del piso.

: La mayor parte del aire fluye a través de las rejillas de ventilación del piso, con una pequeña cantidad a través de las rejillas de ventilación

del parabrisas y del desempañador de la ventana delantera, así como salidas de aire laterales. El espacio debajo de los asientos delanteros debe estar libre de obstrucción para evitar bloquear el flujo de aire hacia la parte trasera.

 : En este modo, el flujo de aire se dirige a través de las rejillas de ventilación del descongelador del parabrisas, las rejillas de aire del descongelador de la ventana delantera, las rejillas de ventilación del piso y las rejillas de ventilación laterales.

 : El aire fluye a través del parabrisas y las rejillas de ventilación del descongelador de la ventana delantera, así como las rejillas de ventilación laterales.

Botón de modo de recirculación de aire

Presione  para el modo de recirculación de aire cuando se conduce en condiciones de polvo para mantener el escape del vehículo o el humo, o cuando el calentamiento o enfriamiento rápido

del interior del vehículo es necesario. La luz indicadora se iluminará y comenzará la recirculación del aire.

Presione de nuevo el botón para cambiar al modo de aire exterior y el indicador se apagará.

El sistema recuperará el último ajuste del modo de circulación de aire cuando se arranque de nuevo el vehículo.

Precaución

Conducir con aire recirculado durante un largo período de tiempo puede hacer que se sienta cansado y con sueño.

- Cambie al modo de aire exterior de vez en cuando para obtener aire fresco.

Sistema aire acondicionado

El mecanismo de refrigeración en el sistema de A/C enfría el aire dentro del vehículo y elimina la humedad, el polen y el polvo del aire.

Cuando el sistema de A/C está encendido, su vehículo todavía puede producir aire caliente si el selector de control de temperatura está ajustado a una temperatura relativamente alta.

Puede notar que el agua gotea debajo del compartimiento del motor después de conducir con A/C encendido. Esto se debe a que el sistema de enfriamiento causa la condensación de la humedad en el aire, que es normal.

Debido a que el compresor y el sistema de A/C comparten la potencia del motor, puede notar una ligera caída en la potencia y en el desempeño del motor cuando el compresor está funcionando.

Botón A/C

Encendido de A/C:

1. Arranca el motor.
2. Presione **A/C**. La luz indicadora se iluminará para indicar que el A/C está funcionando.
3. Ajuste la velocidad del ventilador.

El A/C no funcionará cuando el selector de control del ventilador esté en la posición OFF (apagado).

Apagado de A/C:



Presione **A/C** (aire acondicionado) de nuevo. La luz indicadora se apagará para indicar que el A/C ha dejado de funcionar.

Si el sistema de A/C se encendió cuando se apagó el motor la última vez, se encenderá automáticamente cuando se arranque el vehículo.

Aire frío



Refrigeración máxima

Para un enfriamiento rápido en climas cálidos o después de que el vehículo ha estado expuesto a la luz solar directa durante un período de tiempo prolongado:

1. Abra ligeramente las ventanas para permitir que escape aire caliente.
2. Presione **A/C**. La luz se iluminará.
3. Presione . La luz se iluminará.
4. Gire el selector del modo de distribución de aire .
5. Gire el selector de clima a la posición máxima en el área azul para obtener aire fresco.
6. Ajuste el selector de control de ventilador a la velocidad máxima.

Refrigeración normal

1. Presione **A/C**. La luz se iluminará.



2. Presione . La luz se iluminará.
3. Gire el selector del modo de distribución de aire a  o .
4. Gire el selector de clima al área azul para obtener aire fresco.
5. Ajuste el selector de control de ventilador a la velocidad máxima.

Calentamiento



Calefacción máxima

Utilice el modo de aire caliente máximo para elevar rápidamente la temperatura en el compartimento de pasajeros. No utilice este modo durante un período de tiempo prolongado, de lo contrario la calidad del aire dentro del vehículo se deteriorará y las ventanas se empañarán. Para quitar la niebla de las ventanas, extraiga aire fresco apagando el botón de recirculación de aire.

Para obtener el aire tibio máximo:

1. Apague el A/C. La luz indicadora se apagará.
2. Presione . La luz indicadora se apagará.
3. Gire el selector del modo de distribución de aire a  o .
4. Gire el selector de clima a la posición máxima en el área roja para obtener aire tibio.
5. Ajuste el selector de control de ventilador a la velocidad máxima.

Calefacción normal

1. Apague el A/C. La luz indicadora se apagará.
2. Apague la recirculación de aire. La luz indicadora se apagará.
3. Gire el selector del modo de distribución de aire a  o .
4. Gire el selector de clima al área roja para obtener aire tibio.

5. Ajuste el selector de control de ventilador a la velocidad deseada.

Ventilación

Modo dual



Adecuado para clima fresco y soleado. El aire caliente fluye hacia la superficie del suelo y el aire frío desde el exterior fluye hacia la parte superior del vehículo.

Para usar esta configuración:

1. Apague el botón de recirculación de aire. La luz indicadora se apagará.
2. Gire el selector del modo de distribución de aire a .
3. Gire el selector de control de clima a la temperatura deseada.
4. Ajuste el selector de control de ventilador a la velocidad deseada.

Ventilación

Para dirigir el flujo de aire a través de las rejillas de aire del centro y de las aberturas laterales de aire:

1. Apague el A/C. La luz indicadora se apagará.
2. Apague la recirculación de aire. La luz indicadora se apagará.
3. Gire el selector del modo de distribución de aire a  o .
4. Gire el selector de clima al área azul para obtener aire fresco.
5. Ajuste el selector de control de ventilador a la velocidad deseada.

Botón del descongelador de ventana trasera

Su vehículo puede estar equipado con esta función.

Para encender el descongelador, encienda el encendido y presione . La luz indicadora del botón se iluminará.

Apague el descongelador de la ventana trasera cuando la vista de la ventana trasera esté despejada.

Precaución

No use una navaja o un objeto afilado para limpiar el lado interior del medallón. No pegue nada en las líneas de la rejilla del desempañador del medallón. Estas acciones pueden dañar el desempañador trasero. La garantía del vehículo no cubre las reparaciones de estos daños.

Descongelamiento y Desempañamiento

Descongelamiento de parabrisas:

1. Gire el selector del modo de distribución de aire .
2. Gire el selector de clima al área roja para obtener aire tibio.

3. Gire el selector de control del ventilador a la velocidad máxima para acelerar la descongelación.

El sistema de A/C controlará automáticamente la operación del compresor y el modo de circulación del aire. La luz indicadora de A/C se iluminará.

4. Para mantener el parabrisas limpio y aire caliente directo al piso, gire el selector del modo de distribución de aire a .

El sistema de A/C controlará automáticamente la operación del compresor y el modo de circulación del aire. La luz indicadora de A/C se iluminará.

No conduzca el vehículo a menos que todas las ventanas estén nítidas.

Sistema de climatización automático

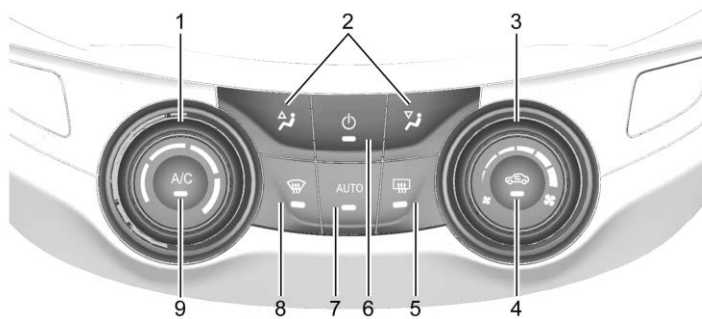

Su vehículo puede estar equipado con esta función.

1. Control temperatura
2. Distribución de aire
3. Velocidad del ventilador
4. Recirculación de aire
5. Encienda la ventanilla trasera con calefacción
6. Potencia
7. AUTO
8. Desempañar y descongelar

9. Aire acondicionado (A/C)

Controles para:

- Distribución de aire
- Temperatura
- Velocidad del ventilador

AUTO : Modo automático

: recirculación de aire

: desempañar y descongelar

La temperatura pre-seleccionada se regula automáticamente. En el modo automático la velocidad del

ventilador y la distribución del aire automáticamente regulan el flujo de aire.

El sistema se puede adaptar manualmente utilizando los controles de distribución de aire y de flujo de aire.

Las modificaciones de ajuste se muestran brevemente en la pantalla de información.

se sobrepone en el menú mostrado actualmente.

El sistema electrónico de control del clima sólo es completamente funcional cuando el motor está encendido.

No cubra el sensor en el tablero de instrumentos para que tenga funcionamiento correcto.

Modo automático

Configuración básica para la máxima comodidad.

- Presione el botón AUTO.
- Abra todas las tomas de aire.
- Aire acondicionado encendido.

134 Controles de clima

- Ajuste la temperatura deseada.

Pre-selección de temperatura

Las temperaturas se pueden ajustar al valor deseado.

Por razones de comodidad, cambie la temperatura sólo en pequeños incrementos. Si se ajusta la temperatura mínima, aparece Lo en la pantalla y el sistema de control de clima electrónico funciona en máximo enfriamiento.

Si se ajusta la temperatura máxima, aparece Hi en la pantalla y el sistema de control de clima electrónico funciona en calefacción máxima.



Velocidad del ventilador

Ajuste la perilla de control del ventilador a la velocidad deseada.



Para regresar a modo automático: Presione el botón AUTO.

Desempeñamiento y descongelación de las ventanas

- Presione el botón .

- La temperatura y la distribución del aire se ajustan automáticamente y el ventilador funciona a alta velocidad.
- Para regresar a modo automático: presione el botón  o AUTO.
- Encienda la ventana trasera con calefacción .

Distribución de aire

Utilice los dos botones  o  para ajustar la distribución del aire

Las distribuciones de aire se muestran brevemente en la pantalla de información.

: al área de la cabeza

: hacia los pies

: hacia la cabeza y los pies

: al parabrisas, ventanas de puertas delanteras y a los pies

Regreso a distribución automática de aire: Desactiva el ajuste correspondiente o presione el botón AUTO.

Aire acondicionado (A/C)

Se opera con el botón de A/C y funciona únicamente cuando el motor y el ventilador están en funcionamiento.

El sistema de aire acondicionado enfría y deshumidifica (seca) cuando la temperatura exterior está por encima de un nivel específico.

Por tanto, se puede formar condensación y gotear debajo del vehículo. Si no se necesita enfriamiento o secado, apague el sistema de enfriamiento para ahorrar combustible, Eco aparece en la pantalla.

Modo manual de recirculación del aire

El modo manual de recirculación del aire se activa con el botón .

Precaución

Conducir con aire recirculado durante un largo período de tiempo puede hacer que se sienta cansado y con sueño.

- Cambie al modo de aire exterior de vez en cuando para obtener aire fresco.

Ventilas de aire

Consejos de operación

- Despeje cualquier escarcha, nieve u hojas de las entradas de aire en la base del parabrisas que pudieran bloquear el flujo de aire hacia el vehículo.
- Limpie la nieve del cofre para mejorar la visibilidad y ayudar a disminuir la humedad que se introduce al vehículo, que puede mejorar el desempeño a largo plazo del sistema.
- Mantenga despejada el área debajo de los asientos delanteros de cualquier objeto para ayudar a que el aire circule dentro del vehículo con más efectividad.

- El uso de deflectores en el cofre que no están aprobados por GM puede afectar de manera adversa el desempeño del sistema. Consulte a su distribuidor antes de añadir equipo al exterior del vehículo.
- No sujete ningún dispositivo a las ranuras de la ventila de aire. Esto restringe el flujo de aire y puede causar daño a las ventilas de aire.

Mantenimiento

Filtro de aire del habitáculo

El filtro de aire del compartimiento de pasajeros elimina el polvo, polen y otros irritantes suspendidos en el aire, del aire exterior introducido al vehículo. El filtro de aire de compartimiento de pasajeros deberá reemplazarse como parte del mantenimiento programado de rutina. Para conocer los intervalos de cambio e inspección del filtro de aire, consulte el folleto de Garantía y Mantenimiento. Para saber qué tipo de filtro usar, consulte *Refacciones de mantenimiento* ↪ 249.

Reemplazo de filtro de aire

1. Abra la guantera.

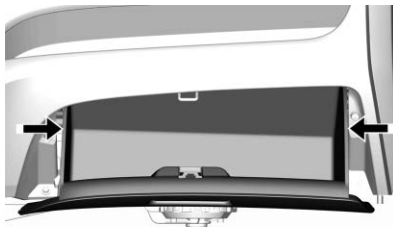

2. Apriete ambos lados del bote de la guantera hacia adentro para bajar más allá de los topes.
3. Retire la guantera del tablero de instrumentos.

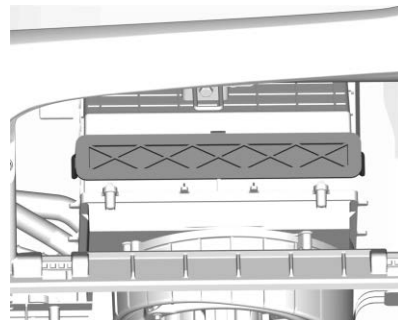

4. Presione los seguros en cualquier lado de la puerta de servicio hacia adentro para liberarlos. Abra la puerta de servicio y retire el filtro usado.
5. Instale el filtro nuevo del aire.
6. Cierre por completo la puerta de servicio.
7. Invierta los pasos para reinstalar la guantera.

Servicio

Todos los vehículos tienen debajo del cofre una etiqueta que identifica el refrigerante utilizado en el vehículo. Únicamente técnicos

capacitados y certificados deben dar servicio al sistema de refrigerante. El evaporador del aire acondicionado nunca debe ser reparado o reemplazado utilizando uno de un vehículo recuperado. Únicamente se debe reemplazar por un evaporador nuevo para asegurar una operación adecuada y segura.

Durante el servicio, todos los refrigerantes deben recolectarse utilizando el equipo adecuado. Ventilar los refrigerantes directamente a la atmósfera es dañino para el medio ambiente y también puede crear condiciones inseguras producidas por inhalación, combustión, congelación, u otras situaciones relacionadas con la salud.

El sistema de aire acondicionado requiere mantenimiento periódico. Vea a su distribuidor para que realice el servicio.

Conducción y funcionamiento

Información de conducción

Conducción distraída	139
Conducción defensiva	139
Conducción en estado de ebriedad	140
Control de vehículo	140
Frenos	140
Dirección	141
Recuperación en todo terreno	141
Pérdida de control	142
Conducción en caminos mojados	142
Cuestas y caminos montañosos	144
Conducción durante el invierno	144
Si el vehículo se atasca	146
Límites de carga del vehículo	147

Arranque y Operación

Rodaje de vehículo nuevo	151
Posiciones del encendido	151
Arranque del motor	152

Cambie a P (estacionamiento)	153
Cambio fuera de PARK (estacionamiento)	154
Estac	155
Estacionarse sobre materiales inflamables	155

Emisiones del motor

Emisiones del motor	156
Vehículo estacionado en funcionamiento	156

Transmisión automática

Transmision Automática	157
Modo manual	159

Transmisión manual

Transmisión manual	160
--------------------------	-----

Frenos

Sistema de frenos antibloqueo (ABS)	162
Freno de Mano	163
Asistencia de arranque en subidas (HSA)	164

Sistemas de control de recorrido

Control de tracción/Control electrónico de estabilidad ...	164
------------------------------------------------------------	-----

Sistemas de asistencia al conductor

Asistente aparcamiento	167
------------------------------	-----

Combustible

Combustible (Sólo México) ...	168
Combustible (Sólo Centroamérica/Caribe)	169
Aditivos del combustible	170
Llenado del tanque	170
Cómo llenar un contenedor portátil combustible	172

Remolque transporte

Información general sobre remolque	173
------------------------------------------	-----

Conversiones y adiciones

Equipo eléctrico añadido	173
-------------------------------	-----

Información de conducción

Conducción distraída

Las distracciones vienen en muchas formas y pueden hacer que usted pierda la concentración en la tarea de conducir. Aplique su buen juicio y no permita que otras actividades desvíen su atención del camino. Muchos gobiernos locales han promulgado leyes relativas a la distracción de los conductores. Familiarícese con las leyes locales de su área.

Para evitar la conducción distraída, mantenga sus ojos en el camino, mantenga sus manos en el volante, y enfoque su atención en la conducción.

- No use el teléfono en situaciones de conducción exigentes. Use el método de manos libres para hacer o recibir las llamadas telefónicas necesarias.

- Observe el camino. No lea, tome notas o busque información en teléfonos u otros dispositivos electrónicos.
- Designe un pasajero al asiento delantero para que maneje las distracciones potenciales.
- Familiarícese con las funciones del vehículo antes de conducir, como la programación de las emisoras de radio favoritas y el ajuste del control del clima y los ajustes de los asientos. Programe toda la información del viaje en cualquier dispositivo de navegación antes de conducir.
- Espere a que el vehículo esté estacionado para recoger objetos que hayan caído al piso.
- Detenga o estacione el vehículo para atender a los niños.
- Mantenga las mascotas en un transportador o con elementos de restricción adecuados.

- Evite conversaciones estresantes al conducir, ya sea con un pasajero o en un teléfono celular.



Advertencia

Quitar los ojos del camino durante mucho tiempo o con demasiada frecuencia puede provocar una colisión que puede dar como resultado lesiones o incluso la muerte. Enfoque su atención en conducir.

Consulte la sección de infoentretenimiento sobre más información sobre el uso de ese sistema y el sistema de navegación, si está equipado, incluyendo la conexión y el uso de teléfonos celulares.

Conducción defensiva

Manejo a la defensiva significa "siempre esperar lo inesperado". El primer paso para manejar a la

defensiva es utilizar el cinturón de seguridad. Consulte *Cinturones de seguridad* ⇨ 41.

- Asuma que los otros usuarios del camino (peatones, ciclistas y otros conductores) serán descuidados y cometerán errores. Anticipe lo que podrían hacer y esté listo para ello.
- Mantenga suficiente distancia entre usted y el conductor que va delante.
- Concéntrese en la tarea de manejar.

Conducción en estado de ebriedad

Las muertes y lesiones asociadas con tomar y manejar constituyen una tragedia mundial.



Advertencia

Tomar y manejar es muy peligroso. Sus reflejos, percepciones, atención y juicio

(Continúa)

Advertencia (Continúa)

pueden verse afectados incluso por una pequeña cantidad de alcohol. Podría tener un choque serio (o incluso mortal) si maneja después de tomar.

No tome y maneje, ni acompañe a un conductor que haya tomado. Tome un taxi o, si está con un grupo de personas, elijan a un conductor designado (que no beberá alcohol).

Control de vehículo

El frenado, el direccionamiento y la aceleración son factores importantes para ayudar a controlar el vehículo durante la conducción.

Frenos

La acción de frenado involucra tiempo de percepción y tiempo de reacción. La decisión de pisar el pedal de freno es tiempo de percepción. El hacerlo es tiempo de reacción.

El tiempo de reacción del conductor promedio es de unos 3/4 de segundo. En ese tiempo, un vehículo que se desplaza a 100 km/h (60 mph) viaja 20 m (66 pies), lo cual puede ser una distancia grande en una emergencia.

Entre las recomendaciones útiles de frenado que deben tenerse presentes se incluyen:

- Mantenga suficiente distancia entre usted y el vehículo que va delante.
- Evite frenados bruscos innecesarios.
- Mantenga el ritmo de avance del tráfico.

Si alguna vez se apaga el motor mientras maneja el vehículo, frene normalmente sin bombear los frenos. De hacerlo así, eso puede provocar que sea más difícil oprimir el pedal. Si se apaga el motor, todavía habrá un poco de asistencia para el frenado, pero ésta se usará cuando presione el pedal de freno. Una vez que se haya consumido la asistencia de frenado, podría

tomarle más tiempo detenerse y el pedal de freno será más difícil de presionar.

Dirección

Dirección asistida eléctrica

El vehículo tiene dirección eléctrica asistida. No cuenta con aceite de la dirección hidráulica. No se requiere mantenimiento periódico.

Si la ayuda de la dirección asistida se pierde debido a una falla del sistema, el vehículo puede dirigirse, pero puede requerirse un esfuerzo mayor.

Si la asistencia de dirección se utiliza durante un tiempo prolongado mientras el vehículo no está en movimiento, la asistencia de energía se puede reducir.

Si el volante se gira hasta que alcance el extremo de su recorrido y se retiene contra esa posición por un periodo prolongado de tiempo, la dirección hidráulica asistida se puede reducir.

El uso normal de la dirección hidráulica asistida debe regresar cuando el sistema se enfríe.

Si hay algún problema acuda con su distribuidor.

Recomendaciones para las curvas

- Tome las curvas a una velocidad razonable.
- Reduzca la velocidad antes de entrar a una curva.
- Mantenga una velocidad razonable a lo largo de la curva.
- Espere a que el vehículo esté fuera de la curva antes de acelerar suavemente hacia la recta.

Dirección en emergencias

- Hay algunas situaciones en las que variar la dirección para esquivar un problema puede ser más efectivo que frenar.
- Sujetar ambos lados del volante le permite girar 180 grados sin quitar ninguna de las manos.

- El Sistema de frenos antibloqueo (ABS) permite virar y frenar al mismo tiempo.

Recuperación en todo terreno

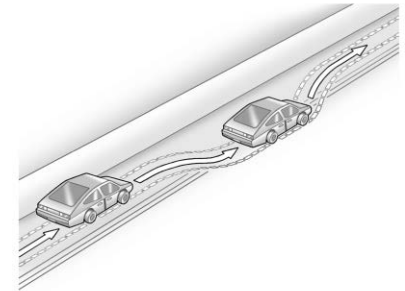

Las llantas delanteras del vehículo pueden salir de la orilla del camino hacia el acotamiento al manejar. Siga estas recomendaciones:

1. Libere el acelerador y a continuación, si no hay nada que lo impida, cambie la

dirección del vehículo de modo que se monte en el borde del pavimento.

2. Gire el volante aproximadamente 1/8 de vuelta, hasta que la rueda delantera derecha haga contacto con el borde del pavimento.
3. Gire el volante para seguir el camino.

Pérdida de control

Derrapes

Hay tres tipos de derrape que corresponden a los tres sistemas de control del vehículo:

- Derrape por frenado - las ruedas no giran.
- Derrape por virado o de esquina - el exceso de velocidad o de virado en una curva hace que las llantas patinen y pierdan fuerza de giro.

- Derrape por aceleración - un acelerón demasiado fuerte hace que las llantas de tracción patinen.

Los conductores defensivos evitan la mayoría de los derrapes teniendo un cuidado razonable adecuado a las condiciones existentes y evitando ser negligentes en dichas condiciones. Pero los derrapes siempre pueden ocurrir.

Si el vehículo empieza a deslizarse, siga estas sugerencias:

- Quite el pie del pedal del acelerador y gire el volante hacia donde desee que se dirija el vehículo. El vehículo puede enderezarse. Está listo para un segundo derrape, en caso de que ocurra.
- Reduzca la velocidad y ajuste su conducción según las condiciones climáticas. La distancia de frenado puede ser más larga y el control del vehículo puede verse afectado cuando la tracción se reduce a causa de agua, nieve, hielo,

grava u otros materiales que estén sobre el camino. Aprenda a reconocer las pistas de advertencia (tales como suficiente agua, hielo o nieve en el camino para crear una superficie tipo espejo) y reduzca la velocidad cuando tenga duda.

- Trate de evitar los cambios bruscos de dirección, aceleración o frenado, incluyendo la reducción de la velocidad del vehículo cambiando a una velocidad menor (frenado con motor). Cualquier cambio repentino puede hacer que las llantas se deslicen.

Recuerde: Los frenos antibloqueo ayudan a evitar el derrape por frenado.

Conducción en caminos mojados

La lluvia y los caminos mojados pueden reducir la tracción del vehículo y afectar su capacidad de aceleración y frenado. Siempre

maneje más despacio en este tipo de condiciones de manejo y evite manejar dentro de charcos grandes, niveles altos de agua o agua corriente.

 **Advertencia**

Los frenos mojados podrían causar choques. Podrían no funcionar del todo bien durante un frenado repentino y podrían hacer que el vehículo se derrape hacia un lado. Podría perder el control del vehículo.

Después de manejar a través de un charco de agua o un autolavado, presione suavemente el pedal de freno hasta que los frenos funcionen normalmente.

El agua corriente crea fuerzas importantes. El manejar sobre agua corriente podría provocar el arrastre de su vehículo. Si esto sucede, usted y el resto de los ocupantes podrían ahogarse. No

(Continúa)

Advertencia (Continúa)

ignore las advertencias de la policía y sea muy cuidadoso al tratar de manejar sobre agua corriente.

Hidroplaneación

La hidroplaneación es peligrosa. El agua puede acumularse bajo las llantas del vehículo haciendo que estén totalmente sobre el agua. Esto puede suceder si el camino está muy mojado y usted va a una velocidad considerable. Cuando el vehículo está hidroplaneando, cuenta con muy poco o ningún contacto con el camino.

No existe ninguna regla definitiva para la hidroplaneación. El mejor consejo es disminuir la velocidad cuando el camino esté mojado.

Otros consejos para el clima lluvioso

Además de reducir la velocidad, otros consejos para el clima lluvioso incluyen:

- Mantenga una distancia mayor.
- Pase con precaución.
- Mantenga el equipo limpiaparabrisas en buen estado.
- Mantenga lleno el depósito de líquido para el lavaparabrisas.
- Mantenga las llantas en buen estado y con una profundidad del dibujo adecuada. Consulte *Llantas* ⇨ 208.
- Apague el control de velocidad crucero.

Cuestas y caminos montañosos

El manejo en colinas empinadas y montañas es diferente al manejo en terreno plano. Los consejos incluyen:

- Mantenga el vehículo en buen estado y realice todos los servicios de mantenimiento.
- Compruebe los niveles de todos los fluidos y los frenos, llantas, sistema de enfriamiento y transmisión.
- Cambie a una velocidad menor al bajar por pendientes largas o muy pronunciadas.

Advertencia

Usar los frenos para desacelerar el vehículo en una pendiente cuesta abajo prolongada puede causar sobrecalentamiento del freno, puede reducir el desempeño del freno y podría resultar en una pérdida de

(Continúa)

Advertencia (Continúa)

frenado. Cambie la transmisión a una velocidad menor para dejar que el motor ayude a los frenos en una pendiente cuesta abajo inclinada.

Advertencia

Bajar por una colina en N (neutral) o con el motor apagado es peligroso. Esto puede causar sobrecalentamiento de los frenos y pérdida de asistencia de dirección. Siempre mantenga el motor en marcha y el vehículo en alguna velocidad.

- Conduzca a velocidades que mantengan el vehículo en su propio carril. No haga giros o cruce la línea central.

- Esté alerta en la cima de las colinas; algo podría estar en su carril (por ejemplo, un vehículo detenido, un accidente).
- Ponga atención a las señales especiales del camino (por ejemplo, área de caída de piedras, cruce de caminos, pendientes continuas, zonas de rebase y no rebase) y tome las acciones adecuadas.

Conducción durante el invierno

Manejo sobre nieve o hielo

La nieve o hielo entre las llantas y el camino crea menos tracción o agarre, así que conduzca cuidadosamente. Hielo húmedo puede ocurrir en aproximadamente 0 °C (32 °F) cuando comience a caer lluvia congelada. Evite manejar sobre hielo mojado o en condiciones de lluvia helada hasta que los caminos sean tratados.

Para conducción de camino resbaloso:

- Acelere suavemente. Acelerar demasiado rápido causa que las ruedas giren y hace resbaladiza la superficie debajo de las llantas.
- Encienda el control de tracción. Consulte *Control de tracción/ Control electrónico de estabilidad* ⇨ 164.
- El Sistema de frenos anti-bloqueo (ABS) mejora la estabilidad del vehículo durante paradas bruscas, pero los frenos se deben aplicar más rápido que sobre pavimento seco. Consulte *Sistema de frenos antibloqueo (ABS)* ⇨ 162.
- Permita una mayor distancia de seguimiento y observe si hay puntos resbaladizos. Es posible que queden áreas con hielo en las áreas sombreadas de los caminos limpios. La superficie de una curva o un paso a desnivel podría permanecer con hielo incluso cuando las

carreteras circundantes están libres. Evite maniobras violentas de dirección o frenado al manejar sobre hielo.

- Apague el Control de velocidad constante.

Condiciones de tormenta de nieve

Detenga el vehículo en un lugar seguro y haga señales para pedir ayuda. Manténgase cerca del vehículo a menos que la ayuda se encuentre cerca. Si es posible, use la Asistencia en el Camino. Para obtener ayuda y mantener seguros a los ocupantes del vehículo:

- Enciende las Intermitentes de advertencia de peligro.
- Amarre una tela roja al espejo exterior.



Advertencia

La nieve podría atrapar los gases del escape debajo del vehículo. Esto podría provocar que los

(Continúa)

Advertencia (Continúa)

gases del escape se introduzcan en el vehículo. Los gases del escape contienen monóxido de carbono (CO), que es inodoro e incoloro. Puede causar pérdida de consciencia e incluso la muerte.

Si el vehículo queda atrapado en la nieve:

- Retire la nieve de la base del vehículo, en especial si bloquea el tubo de escape.
- Abra una ventana alrededor de 5 cm (2 pulg.), en el lado del vehículo opuesto a la dirección del viento, para permitir la entrada de aire fresco.
- Abra totalmente las ventilas que están sobre o debajo del tablero de instrumentos.

(Continúa)

Advertencia (Continúa)

- Ajuste el sistema de control del clima para circular el aire del interior del vehículo y active el ventilador en la velocidad más alta. Consulte "Sistemas de control de clima."

Para mayor información sobre CO, vea *Emisiones del motor* ⇨ 156.

Para ahorrar combustible, opere el motor durante periodos cortos para calentar el vehículo y después apague el motor y cierre la ventana parcialmente. El mantenerse en movimiento también le puede ayudar a mantenerse caliente.

Si la ayuda tarda en llegar, cuando encienda el motor, presione el pedal del acelerador para hacer que se revolucione más que en velocidad de marcha en vacío. Esto mantendrá la batería cargada para volver a encender el vehículo y para hacer señales de ayuda con los

faros delanteros. Haga esto lo menos posible, para ahorrar combustible.

Si el vehículo se atasca

Gire las llantas con cuidado para liberar el vehículo cuando esté atascado en arena, lodo, hielo o nieve.

Si está demasiado atascado para que el sistema de tracción pueda liberar el vehículo, apague el sistema de tracción y utilice el método de balanceo. Consulte *Control de tracción/Control electrónico de estabilidad* ⇨ 164.

 **Advertencia**

Si las llantas del vehículo giran a alta velocidad podrían explotar, y usted y las demás personas podrían resultar heridos.

El vehículo podría sobrecalentarse causando un incendio en el compartimento del motor u otros daños. Haga girar

(Continúa)

Advertencia (Continúa)

las ruedas lo menos posible y evite avanzar a más de 56 km/h (35 mph).

Balanceo del vehículo para liberarlo del atasco

Gire el volante hacia la izquierda y la derecha para liberar el área alrededor de las llantas delanteras. Apague el sistema de tracción. Cambie el movimiento hacia atrás y hacia adelante, entre R (reversa) y una velocidad baja hacia adelante, haciendo girar las ruedas lo menos posible. Para evitar el desgaste de la transmisión, espere hasta que las llantas se hayan detenido antes de cambiar la velocidad. Libere el pedal acelerador al cambiar, y presiónelo ligeramente cuando la transmisión se encuentre en alguna velocidad. El girar las llantas hacia adelante y hacia atrás provoca un movimiento de balanceo del vehículo que podría liberarlo. Si esto no libera el vehículo

después de unos cuantos intentos, tal vez necesite remolcarlo para sacarlo. Si necesita remolcar el vehículo para sacarlo, consulte *Cómo remolcar el vehículo* ⇨ 236.

Límites de carga del vehículo

Es importante conocer la cantidad de carga que puede soportar el vehículo. Este peso se denomina capacidad de peso del vehículo e incluye el peso de todos los ocupantes, la carga y las opciones no instaladas de fábrica. Hay dos etiquetas en el vehículo que pueden indicar cuánto peso se puede cargar adecuadamente; la etiqueta Tire and Loading Information (Información sobre neumáticos y carga) y la etiqueta de Certificación.

⚠ Advertencia

No cargue el vehículo más allá del peso bruto del vehículo (GVWR) o el peso bruto por eje máximo (GAWR). Esto puede ocasionar que los sistemas se rompan y cambien la manera de maniobrar el vehículo. Esto podría ocasionar la pérdida de control y un choque. La sobrecarga también puede reducir la distancia para detenerse, dañar las llantas, y acortar la vida del vehículo.

Etiqueta de información sobre las llantas y carga.

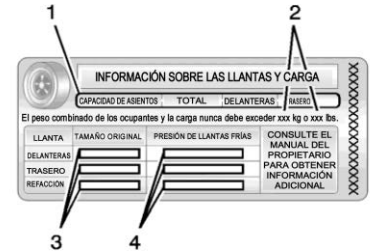

Ejemplo de etiqueta

La etiqueta Información sobre llantas y carga específica del vehículo está pegada en el pilar central del vehículo (pilar B). La etiqueta de información sobre las llantas y carga muestra el número de asientos para los ocupantes (1) y la capacidad máxima de peso del vehículo (2) en kilogramos y libras.

La etiqueta Información sobre llantas y carga también muestra el tamaño de las llantas originales (3) y las presiones de inflado en frío recomendadas para las llantas (4). Para obtener más información sobre las llantas y la presión de inflado consulte *Llantas* ⇨ 208 y *Presión de llantas* ⇨ 216.

También hay información importante acerca de la carga en la etiqueta de certificación. Puede indicar el peso bruto del vehículo (GVWR) y el peso bruto por eje (GAWR) para los ejes delantero y trasero. Consulte "Etiqueta de certificación" más adelante en esta sección.

"Pasos para determinar el límite de carga correcto-

1. Localice la declaración "El peso combinado de los ocupantes y la carga nunca

debe exceder XXX kg o XXX libras." en la placa del vehículo.

2. Determine la suma del peso del conductor y los pasajeros que irán en el vehículo.
3. Reste el peso total del conductor y los pasajeros de XXX kg o XXX libras.
4. La cantidad resultante será la capacidad de carga o equipaje disponible. Por ejemplo, si la cantidad "XXX" es igual a 1400 libras y habrá cinco pasajeros de 150 libras en su vehículo, la capacidad para carga y equipaje será de 650 libras (1400-750 (5 x 150) = 650 lbs.)
5. Determine el total del peso del equipaje y la carga que llevará el vehículo. Ese peso no puede exceder la

capacidad de carga y equipaje calculada en el paso 4.

6. Si su vehículo jalará un remolque, la carga del remolque se transferirá a su vehículo. Consulte este manual para determinar la forma en que esto reduce la carga disponible y la capacidad de carga de equipaje de su vehículo."

Este vehículo no está diseñado para remolcar.

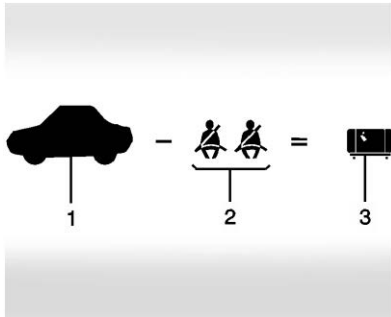

Ejemplo 1

1. Capacidad de peso del vehículo para el ejemplo 1 = 453 kg (1,000 lbs).
2. Reste el peso de los ocupantes: 68 kg (150 lbs) x 2 = 136 kg (300 lbs).
3. Peso total de pasajeros y carga disponible = 317 kg (700 lbs).

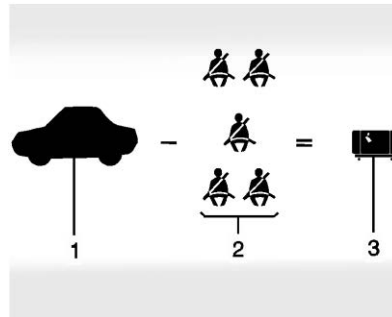

Ejemplo 2

1. Capacidad de peso del vehículo para el ejemplo 2 = 453 kg (1,000 lbs).
2. Reste el peso de los ocupantes: 68 kg (150 lbs) x 5 = 340 kg (750 lbs).
3. Peso disponible para carga = 113 kg (250 lbs).

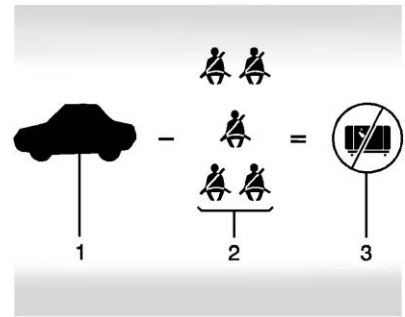

Ejemplo 3

1. Capacidad de peso del vehículo para el ejemplo 3 = 453 kg (1,000 lbs).
2. Reste el peso de los ocupantes: 91 kg (200 lbs) x 5 = 453 kg (1,000 lbs).
3. Peso disponible para carga = 0 kg (0 lbs).

Consulte la etiqueta Información sobre llantas y carga del vehículo para obtener información específica acerca de la capacidad de peso del

150 Conducción y funcionamiento

vehículo y los asientos disponibles. El peso combinado del conductor, pasajeros y carga nunca debe exceder la capacidad de peso del vehículo.

Etiqueta de certificación

Diagrama de una etiqueta de certificación de un vehículo. La etiqueta contiene los siguientes campos:

- GVWR: [] KG, [] LB
- GAWR FRT: [] KG, [] LB
- GAWR RR: [] KG, [] LB
- TYPE: []
- MODEL: []

Ejemplo de etiqueta

La etiqueta de Certificación específica del vehículo está pegada en el pilar central del vehículo (pilar B). La etiqueta puede mostrar la capacidad de peso bruto de su vehículo, llamada Clasificación de peso bruto del vehículo (GVWR).

El GVWR incluye el peso del vehículo, todos los ocupantes, el combustible y la carga.

⚠ Advertencia

Las cosas en el interior del vehículo podrían golpear y lastimar a los ocupantes durante un frenado o vuelta repentina, o en un choque.

- Ponga las cosas en el área de carga del vehículo. En el área de carga, póngalas lo más adelante posible. Intente repartir el peso de manera uniforme.
- Nunca apile objetos pesados, como maletas, dentro del vehículo de manera que algunos queden por encima de los respaldos de los asientos.

(Continúa)

Advertencia (Continúa)

- No deje una silla para niños dentro del vehículo sin asegurarla de manera adecuada.
- Fije los objetos sueltos dentro del vehículo.
- No deje ningún asiento plegado a menos que sea necesario.

Arranque y Operación

Rodaje de vehículo nuevo

Precaución

El vehículo no necesita un asentamiento elaborado. Pero se desempeñará mejor en funcionamiento prolongado si sigue estas directrices

- No conduzca a ninguna velocidad constante, rápido o lento, durante los primeros varios cientos de kilómetros. No efectúe arranques con el acelerador a fondo. Evite los cambios de velocidad descendentes para detener o reducir la velocidad del vehículo.
- Evite efectuar paradas bruscas durante los primeros varios cientos de kilómetros más o menos. Durante este tiempo las

(Continúa)

Precaución (Continúa)

balatas de frenos nuevas aún no se asientan. Las paradas bruscas con balatas nuevas pueden significar desgaste prematuro y remplazo en menos tiempo. Siga este lineamiento de asentamiento cada vez que coloque balatas de frenos nuevas.

Después del asentamiento, la velocidad y carga del motor se pueden incrementar gradualmente.

Posiciones del encendido

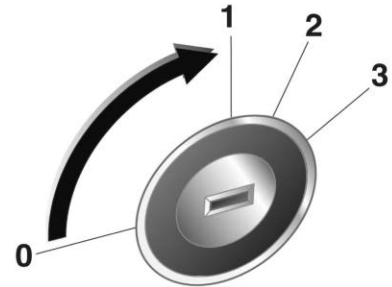

0 = LOCK, la ignición está apagada

1 = ACC, la ignición está apagada

2 = ON, la ignición está encendida

3 = Arranque

El interruptor de la ignición está ubicado al lado derecho de la columna de dirección y tiene las siguientes posiciones de operación: LOCK (Bloqueo), ACC (Accesorios), ON (Encendido) y START (Arranque).

- Bloqueo

Para bloquear el volante, retire la llave y gire el volante hasta que se bloquee.

Para operar la llave mientras desbloquea el volante, gire suavemente el volante de derecha a izquierda y luego gire la llave a la posición ACC.

- ACC

Al girar el interruptor de ignición a la posición ACC se apagará el motor sin bloquear el volante.

Para girar el interruptor de ignición desde la posición ACC a LOCK, presione suavemente la llave y gírela a la posición LOCK.

Cuando el interruptor de ignición está en la posición ACC, se pueden utilizar ciertos accesorios eléctricos, como el radio y la energía para accesorios.

No deje la llave en la posición ACC durante un período de tiempo prolongado.

Hacerlo descargará la batería.

- ON (Encendido)

Arranque el sistema de ignición y los accesorios eléctricos.

No deje la llave en la posición ON (encendido) por un periodo prolongado de tiempo cuando el motor no esté funcionando.

Hacerlo descargará la batería.

- Arranque

Arranca el motor. Libere la llave después de arrancar y regresará automáticamente a la posición ON.

Asegúrese que el motor no esté en operación antes de girar la llave de ignición a la posición START (Arranque).

Precaución

- Durante la conducción, no gire la llave a la posición OFF.

(Continúa)

Precaución (Continúa)

Esto hará que el conductor pierda el control del vehículo y el reforzador del freno no funcione correctamente, lo que puede dar lugar a daños al vehículo y accidentes.

Precaución

- No trate de alcanzar las llaves a través del volante.

Si el volante gira de repente, el conductor puede perder el control del vehículo causando lesiones a los dedos, la mano o el brazo.

Arranque del motor

Antes de arrancar el motor:

- Asegúrese que no hay obstáculos alrededor del vehículo.

- Asegúrese que todas las ventanas y lámparas estén limpias y transparentes.
- Verifique la condición de la llanta respecto a la presión de inflado adecuada y objetos extraños.
- Ajuste la cabecera de su asiento a una posición adecuada.
- Ajuste los espejos interiores y exteriores.
- Sujete el cinturón de seguridad y asegúrese que todos los pasajeros también se han colocado su cinturón de seguridad.
- Cuando la llave está en la posición ON, verifique que las luces de advertencia y las luces indicadoras en el tablero de instrumentos respecto a la operación correcta.
- Compruebe regularmente los elementos de mantenimiento que se registran en el folleto del Programa de mantenimiento (por

ejemplo, cuando se está cargando combustible al vehículo).

- El vehículo puede no arrancar suavemente en un ambiente extremadamente frío;
- El vehículo puede no arrancar suavemente en un área de gran altitud.
- No deje el motor en marcha en vacío durante más de 5 minutos.
- El sobrecalentamiento puede dañar el sistema de escape.

Precaución

El dar marcha durante periodos largos de tiempo, regresando la ignición a la posición START (arranque) inmediatamente después de que haya terminado la marcha podría sobrecalentar y dañar el motor de marcha y descargar la batería. Espere al menos 15 segundos entre un intento y otro para permitir que el motor de marcha se enfríe.

Si está equipado con transmisión manual, la palanca de cambios debe estar en Neutral y el freno de estacionamiento conectado. Presione el pedal del embrague hasta el fondo y arranque el motor.

Para que el alternador, la bomba de dirección hidráulica (si está equipada) y el compresor A/C funcionen correctamente, la banda de transmisión debe estar en buenas condiciones. Reemplace la banda de transmisión si está gastada, agrietada o deshilachada.

Cambie a P (estacionamiento)

1. Mantenga presionado el pedal de freno y aplique el freno de estacionamiento.

Consulte *Freno de Mano*
 ⇨ 163.

2. Mantenga oprimido el botón de la palanca de cambios y empuje la palanca hacia el frente del vehículo, hasta P (estacionamiento).

3. Apague la ignición.

Dejar el vehículo con el motor funcionando

Advertencia

Puede resultar peligroso dejar el vehículo con el motor encendido. Podría sobrecalentarse y encender fuego.

Es peligroso salir del vehículo cuando la palanca no está totalmente en P (estacionamiento) con el freno de estacionamiento correctamente activado. El vehículo podría moverse.

No abandone el vehículo cuando el motor esté en funcionamiento. Si dejó el motor encendido, el vehículo podría comenzar a moverse de manera repentina. Usted u otras personas podrían resultar lesionados. Para asegurarse de que el vehículo no se mueva, siempre active el freno

(Continúa)

Advertencia (Continúa)

de estacionamiento y mueva la palanca a la posición P (estacionamiento), incluso cuando esté en un terreno nivelado. Consulte *Cambie a P (estacionamiento)* ⇨ 153.

Si necesita dejar el vehículo con el motor encendido, el vehículo debe estar en P (estacionamiento) y el freno de estacionamiento activado correctamente.

Libere el botón y verifique que la palanca de cambios no pueda moverse fuera de P (estacionamiento).

Bloqueo de par

El bloqueo de par sucede cuando el peso del vehículo aplica demasiada fuerza en el trinquete de estacionamiento, en la transmisión. Esto sucede cuando al estacionarse en una pendiente no se cambia la transmisión a P (estacionamiento) de manera adecuada y después

resulta difícil cambiar a una velocidad diferente a P (estacionamiento). Para evitar el bloqueo de par, primero active el freno de estacionamiento y a continuación cambie a P (estacionamiento). Para saber cómo hacerlo, consulte el apartado "Cambio a estacionamiento", ya mencionado.

Si ocurre el bloqueo de par, es posible que necesite empujar su vehículo en dirección ascendente (de la pendiente) utilizando otro vehículo para liberar la presión del trinquete de estacionamiento, para que pueda cambiar a una velocidad diferente a P (estacionamiento).

Cambio fuera de PARK (estacionamiento)

Advertencia

No retire la llave de ignición a menos que la palanca de cambios esté en P

(Continúa)

Advertencia (Continúa)

(Estacionamiento) con el botón de la palanca de cambios completamente liberado y el freno de estacionamiento colocado.

Para cambiar a una velocidad diferente a P (estacionamiento):

1. Presione el pedal del freno.
2. Encienda la ignición.
3. Presione el botón de la palanca de cambios.
4. Mueva la palanca de cambios a la posición deseada.

Si aún no puede cambiar de P (estacionamiento):

1. Libere totalmente el botón de la palanca de cambios.
2. Mantenga presionado el pedal del freno y oprima de nuevo el botón de la palanca de cambios.
3. Mueva la palanca de cambios a la posición deseada.

Si aún no es posible mover la palanca de cambios fuera de P (estacionamiento), consulte a su distribuidor.

Estac

 **Advertencia**

Si el vehículo tiene transmisión manual, nunca salga del vehículo sin antes mover la palanca de cambios a 1a o a R (Reversa), poniendo el freno de estacionamiento y apagando la ignición. El vehículo puede rodar, lo que podría causar lesiones graves o la muerte.

Estacionarse sobre materiales inflamables

 **Advertencia**

Los objetos susceptibles de incendiarse podrían tocar las partes calientes del sistema de escape del vehículo y comenzar a arder. No se estacione sobre papeles, hojas, pasto seco u otros materiales que pudieran incendiarse.

Emisiones del motor **Advertencia**

Los gases del escape contienen monóxido de carbono (CO), que es inodoro e incoloro. La exposición a CO (monóxido de carbono) puede provocar inconsciencia e incluso la muerte.

Los gases del escape pueden entrar al vehículo si:

- El vehículo está encendido en áreas con poca ventilación (estacionamientos cerrados, túneles o rodeado de nieve alta que pueda bloquear el flujo de aire en la parte inferior o en los tubos de escape).
- El escape huele o suena de manera extraña o diferente.
- El sistema de escape tiene alguna fuga debido a corrosión o daños.

(Continúa)

Advertencia (Continúa)

- El sistema de escape del vehículo se modificó, dañó, o reparó en forma inadecuada.
- El cuerpo del vehículo tiene orificios o aberturas provocados por algún daño o por modificaciones realizadas fuera del distribuidor y que no están completamente sellados.

Si detecta que hay humo inusual o sospecha que los gases de escape están entrando al vehículo:

- Manéjelo únicamente con las ventanas totalmente abiertas.
- Lleve el vehículo a reparación inmediatamente.

(Continúa)

Advertencia (Continúa)

Nunca estacione el vehículo con el motor encendido en áreas cerradas tales como una cochera o un edificio que no cuente con ventilación adecuada.

Vehículo estacionado en funcionamiento

Es mejor no estacionarse con el motor en operación.

Si se deja el vehículo con el motor funcionando, siga los pasos adecuados para asegurarse que el vehículo no se mueva. Ver *Cambie a P (estacionamiento)* ⇨ 153 y *Emisiones del motor* ⇨ 156.

Transmisión automática

Transmision Automática

La transmisión automática permite el cambio manual de velocidades (modo manual) o el cambio automático (modo automático).

La transmisión automática es una transmisión de cuatro velocidades controlada electrónicamente.

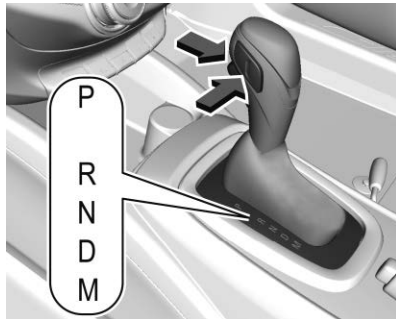

P : Bloquee las llantas delanteras. Seleccione P (estacionamiento) únicamente cuando el vehículo esté detenido y el freno de estacionamiento esté conectado.

Advertencia

Es peligroso salir del vehículo cuando la palanca no está totalmente en P (estacionamiento) con el freno de estacionamiento correctamente activado. El vehículo podría moverse.

No abandone el vehículo cuando el motor esté en funcionamiento. Si dejó el motor encendido, el vehículo podría comenzar a moverse de manera repentina. Usted u otras personas podrían resultar lesionados. Para asegurarse de que el vehículo no se mueva, siempre active el freno de estacionamiento y mueva la palanca a la posición P (estacionamiento), incluso

(Continúa)

Advertencia (Continúa)

cuando esté en un terreno nivelado. Consulte *Cambie a P (estacionamiento)* ⇨ 153.

Asegúrese de que la palanca de cambios está totalmente en P (estacionamiento) antes de arrancar el motor. El vehículo tiene un sistema de control de bloqueo de cambios de la transmisión automática. Debe aplicar completamente el pedal del freno y luego presione el botón de la palanca de cambios antes de cambiar de P (Estacionamiento) mientras la ignición está encendida. Si no puede cambiar fuera de P (estacionamiento), con cuidado presione sobre la palanca de cambios y empujela completamente hasta P (estacionamiento) mientras mantiene la aplicación del freno. Después mueva la palanca de cambios a otra velocidad. Consulte *Cambio fuera de PARK (estacionamiento)* ⇨ 154.

158 Conducción y funcionamiento

R : Posición R (Reversa) de la transmisión. Por favor seleccione R (Reversa) únicamente cuando el vehículo se encuentre estacionario.

Precaución

El cambiar a R (reversa) mientras el vehículo esté moviéndose hacia adelante podría dañar la transmisión. Las reparaciones no estarían cubiertas por la garantía del vehículo. Cambie a R (reversa) únicamente cuando el vehículo esté detenido.

Para hacer oscilar el vehículo hacia atrás y hacia adelante para sacarlo de la nieve, el hielo o la arena sin dañar la transmisión, consulte *Si el vehículo se atasca* ⇨ 146.

N : Posición N (Neutral) de la transmisión. Utilizado en las siguientes condiciones: arranque del vehículo, remolque de vehículos descompuestos, espera de semáforos por un corto tiempo, etc.

Advertencia

Es peligroso cambiar a una velocidad de manejo cuando el motor está revolucionado. A menos que su pie esté presionando el pedal del freno muy firmemente, el vehículo podría moverse de manera muy rápida. Podría perder el control del vehículo y golpear objetos o personas. No cambie a una velocidad de manejo cuando el motor esté revolucionado.

Precaución

El cambiar a una velocidad diferente a P (estacionamiento) o N (neutral) con el motor revolucionado podría dañar la transmisión. Las reparaciones no estarían cubiertas por la garantía del vehículo. Asegúrese de que el motor no esté revolucionado al cambiar la velocidad del vehículo.

Precaución

Se puede mostrar un mensaje de transmisión caliente si el fluido de la transmisión automática está demasiado caliente. Conducir bajo esta condición puede dañar el vehículo. Pare y opere el motor en marcha en vacío para enfriar el fluido de la transmisión automática. Este mensaje se borra cuando el fluido de la transmisión se ha enfriado lo suficiente.

D : Esta posición se utiliza en todas las condiciones normales de conducción. La transmisión se puede cambiar a las cuatro velocidades D (Conducción).

M : Posición de modo manual, consulte *Modo manual* ⇨ 159.

Cambios entre velocidades

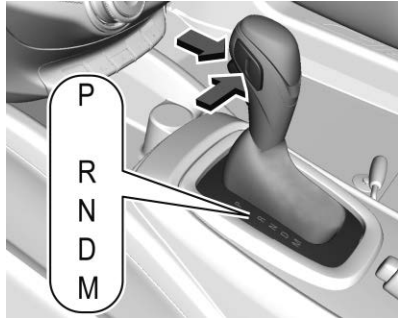

El botón de liberación de la palanca de cambios necesita oprimirse al cambiar entre velocidades particulares.

Modo manual

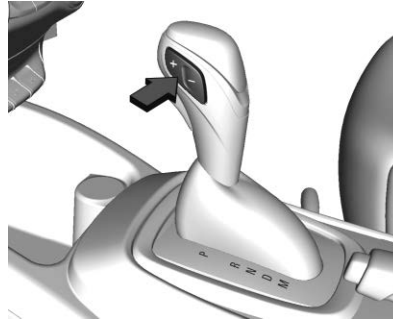

Cambie la palanca de cambios a M (MANUAL).

Oprima el botón de cambio en la palanca de cambios,

(+) para cambio ascendente,

(-) para cambio descendente.

Para asegurar el desempeño y la seguridad del vehículo requeridos, el sistema puede no ejecutar algunas operaciones de cambio aunque se opere la palanca de cambios.

En modo manual, el cambio descendente ocurre automáticamente si el vehículo desacelera. La 1ra velocidad se seleccionará automáticamente si el vehículo se detiene.

Frenado de motor

Durante la conducción en descenso a larga distancia, para aprovechar al máximo el efecto de frenado generado por la compresión del motor, seleccione el modo manual y realice cambio descendente en secuencia.

El uso del freno de compresión del motor en un camino de descenso prolongado puede prolongar la vida útil del freno.

Estacionamiento

Presione el pedal del freno, cambie la velocidad a PARK (estacionamiento), ajuste firmemente el freno de estacionamiento y después retire la llave.

Reducción

Para acelerar más rápidamente, presione el pedal del acelerador. La transmisión cambiará a una velocidad más baja de acuerdo con la velocidad del motor.

Transmisión manual

Patrón de cambios

Si está equipado con transmisión manual, éste es el patrón de cambios.

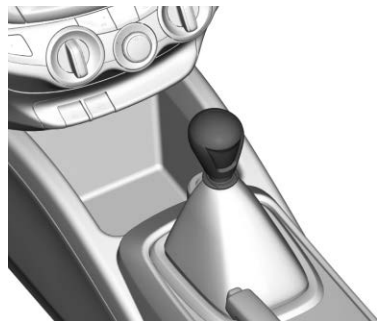
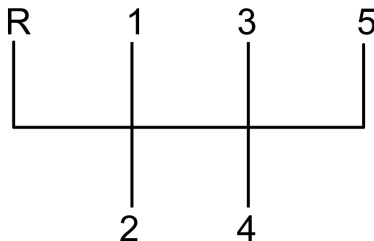

Para operar la transmisión manual:

Neutral : Utilice esta posición para arrancar o mantener el motor en marcha en vacío. La palanca de cambios se encuentra en Neutral cuando está centrada en el patrón de cambios, es decir, no está en ninguna velocidad.

1 : Presione el pedal del embrague y cambie a 1 (primera). Luego, suelte lentamente el pedal del embrague al tiempo que se presiona el pedal del acelerador.

Cambiar a 1 (Primera) es posible en menos de 30 km/h (20 mph).

Si el vehículo llega a un alto total y es difícil cambiar a 1 (Primera), mueva la palanca de cambios a Neutral y suelte el embrague. Luego presione el pedal del embrague de nuevo y cambie a 1 (Primera).

2 : Presione el pedal del embrague a medida que suelta el pedal del acelerador y mueva la palanca de cambios a 2 (segunda). Luego, suelte lentamente el pedal del embrague al tiempo que se presiona el pedal del acelerador.

3, 4, y 5 : Cambie a 3 (Tercera), 4 (Cuarta), y 5 (Quinta) de la misma manera en que cambia a 2 (Segunda). Suelte lentamente el pedal del embrague al tiempo que se presiona el pedal del acelerador.

Para detenerse, suelte el pedal del acelerador y presione el freno. Justo antes de que se detenga el vehículo, presione los pedales del embrague y del freno y cambie a neutral.

R : Para retroceder, con el vehículo completamente detenido, oprima el pedal del embrague. Después jale

hacia arriba el botón en la palanca de cambios y mueva la palanca de cambios a R (Reversa). Lentamente vaya soltando el embrague mientras presiona el acelerador.

Si la velocidad no se conecta, mueva la palanca de cambios a Neutral, suelte el pedal del embrague, y vuelva a oprimirlo. Después mueva la palanca de cambios a R (Reversa).

Precaución

El cambiar a R (reversa) mientras el vehículo esté moviéndose hacia adelante podría dañar la transmisión. Las reparaciones no estarían cubiertas por la garantía del vehículo. Cambie a R (reversa) únicamente cuando el vehículo esté detenido.

Precaución

No descance su mano sobre la palanca de cambios al conducir. La presión podría provocar desgaste prematuro en la transmisión. Las reparaciones no estarían cubiertas por la garantía del vehículo.

Precaución

No descance su pie sobre pedal del embrague al conducir o al estar detenido. La presión puede provocar desgaste prematuro en el embrague. Las reparaciones no estarían cubiertas por la garantía del vehículo.

 **Advertencia**

Si se salta una velocidad al hacer cambios descendentes, podría perder el control del vehículo. Podría lastimarse o lastimar a terceros. No realice cambios de más de una velocidad a la vez al hacer cambios descendentes.

Precaución

No salte cambios de velocidad al ir introduciendo cambios superiores. Esto puede provocar desgaste prematuro en la transmisión. Las reparaciones no estarían cubiertas por la garantía del vehículo.

Frenos

Sistema de frenos antibloqueo (ABS)

Este vehículo cuenta con un Sistema anti-bloqueo de frenos (ABS), un sistema de frenado electrónico avanzado que previene los derrapes por frenado.

Cuando comience a conducir el vehículo, el sistema de frenos antibloqueo (ABS) realiza una prueba automática. Es posible que se escuche un motor o clics momentáneos mientras se realiza la verificación; incluso se puede observar un ligero movimiento en el pedal del freno. Esto es normal.



Si hay un problema con el sistema ABS, la luz de advertencia se mantendrá encendida. Consulte *Luz de advertencia del sistema de frenos antibloqueo (ABS)* ⇨ 82.

Si se encuentra manejando de manera segura en un camino mojado y es necesario pisar bruscamente el freno y continuar frenando para evitar algún obstáculo repentino, una computadora detecta que las llantas están desacelerando. Si una de las llantas está por detenerse completamente, la computadora manejará los frenos de cada llanta por separado.

El sistema ABS puede cambiar la presión de los frenos sobre cada llanta, según se requiera, más rápido de lo que podría hacerlo cualquier conductor. Esto puede ayudarle a librar el obstáculo mientras frena con fuerza.

Mientras se mantiene el freno presionado, la computadora continúa recibiendo información

acerca de la velocidad de cada llanta y controla la presión de frenado de acuerdo con la misma.

Recuerde: el sistema ABS no cambia el tiempo requerido para que el pie llegue hasta el pedal del freno y tampoco disminuye la distancia de frenado en todas las ocasiones. Si se acerca demasiado al vehículo de enfrente, no tendrá tiempo para aplicar los frenos si dicho vehículo disminuye la velocidad o se detiene bruscamente. Siempre deje suficiente espacio enfrente para frenar, incluso con el sistema ABS.

Uso del sistema ABS

No bombee los frenos. Sólo mantenga el pedal del freno presionado con firmeza y permita que el sistema ABS realice el trabajo. Puede escuchar la bomba o motor ABS operando y sentir que el pedal de freno pulsa. Esto es normal.

Frenado en emergencias

El sistema ABS le permite manejar el volante y frenar al mismo tiempo. En muchas emergencias, el manejo adecuado del volante podría ser de mucho más ayuda que el mejor de los frenados.

Freno de Mano

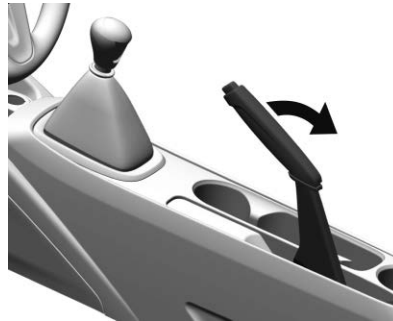

El freno de estacionamiento funciona en las ruedas traseras.

La palanca de freno de estacionamiento se coloca entre los dos asientos delanteros.

Para aplicar el freno de estacionamiento, detenga el vehículo, presione el pedal del freno y levante la palanca del freno de estacionamiento.

Para liberar el freno de estacionamiento, presione el pedal del freno. Seguido por:

1. Levante ligeramente la palanca del freno de estacionamiento.
2. Presione el botón al final de la palanca.
3. Mientras se presiona el botón, baje la palanca al mismo tiempo.

Precaución

El manejar con el freno de estacionamiento activado podría sobrecalentar el sistema de frenado y provocar desgaste prematuro o daños a las partes del sistema de frenado. Asegúrese de que el freno de estacionamiento esté totalmente

(Continúa)

Precaución (Continúa)

liberado y la luz de advertencia del sistema de frenado esté apagada antes de manejar.

Conducir con el freno de estacionamiento aplicado causará un sonido de advertencia y se mostrará un mensaje del DIC. Suelte el freno de estacionamiento o detenga el vehículo.

Asistencia de arranque en subidas (HSA)

Si está equipado, esta característica evitará que el vehículo ruede cuando intenta moverse en una colina moderada a empinada. Durante la transición cuando se suelta el pedal del freno y se presiona el pedal del acelerador, HSA mantiene el vehículo inmóvil durante unos cinco segundos. Después de esta transición o después de presionar el pedal del acelerador, el freno se liberará automáticamente. Aparecerá un mensaje del Centro de información del conductor (DIC) cuando HSA sostiene el vehículo. HSA sólo se activa cuando la puerta del conductor está cerrada y el cinturón de seguridad está abrochado.

Sistemas de control de recorrido

Control de tracción/ Control electrónico de estabilidad

Operación del sistema

Si está equipado, el Sistema de Control de Tracción (TCS) y StabiliTrak/Control electrónico de estabilidad (ESC) ayudarán a limitar el giro de las ruedas y ayudarán al conductor a mantener el control, especialmente en condiciones de camino resbaladizo.

El sistema de control de tracción (TCS) se activa si detecta que alguna de las ruedas de tracción está patinando o empieza a perder tracción. Cuando esto sucede, el sistema de control de tracción (TCS) aplica los frenos en las ruedas que patinan y reduce la potencia del motor para limitar el giro de la rueda.

El sistema StabiliTrak/ESC se activa cuando el vehículo detecta una diferencia entre la ruta deseada y la dirección en la cual el vehículo está avanzando en realidad. StabiliTrak/ESC aplica selectivamente presión de frenado a cualquiera de los frenos de rueda del vehículo para ayudar al conductor a mantener el vehículo sobre la ruta prevista.

Si se está usando el control de velocidad constante y TCS o StabiliTrak/ESC comienza a limitar el giro de las ruedas, se desactivará el control crucero. El Control de velocidad constante se puede volver a encender cuando lo permitan las condiciones del camino.

Ambos sistemas se encienden automáticamente cuando se arranca el vehículo y comienza a moverse. Se pueden escuchar o sentir los sistemas mientras estén en operación o mientras realizan verificaciones de diagnóstico. Esto es normal y no significa que hay un problema con el vehículo.

Se recomienda dejar el sistema ambos sistemas encendidos para condiciones de conducción normal, pero puede ser necesario apagar el sistema de control de tracción (TCS) si el vehículo está atascado en arena, lodo, hielo, o nieve. Consulte *Si el vehículo se atasca* ⇨ 146 y "Activación y desactivación de sistemas" más adelante en esta sección.



La luz indicadora para ambos sistemas está en el grupo de instrumentos. Esta luz:

- Parpadeará cuando el sistema de control de tracción (TCS) esté limitando el giro de las ruedas.
- Parpadeará cuando StabiliTrak/ESC esté activado.

- Se encenderá y permanecerá encendida cuando el sistema no esté funcionando.

Si cualquier sistema falla en encenderse o activarse, se muestra un mensaje en el centro de información del conductor (DIC), y  se enciende y permanece encendido para indicar que el sistema está inactivo y no ayuda al conductor a mantener el control. Es seguro conducir el vehículo, pero la conducción se debe ajustar de manera acorde.

Si  se enciende y permanece encendido:

1. Apague el vehículo.
2. Apague el motor y espere 15 segundos.
3. Arranca el motor.

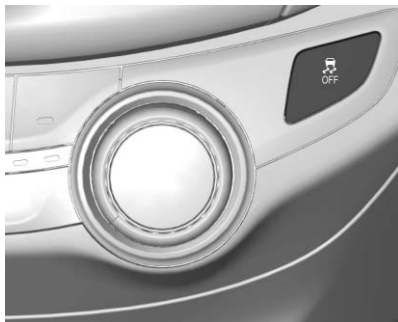

Conduzca el vehículo. Si  se enciende y permanece encendido, el vehículo puede necesitar más tiempo para diagnosticar el problema. Si la condición persiste, consulte a su distribuidor.

Activación y desactivación de Sistemas





Precaución



No frene en forma repetida o acelere fuertemente cuando el TCS está apagado. La línea de impulso del vehículo podría resultar dañada.



Para desactivar sólo el sistema de control de tracción (TCS), oprima y libere . La luz Tracción apagada  se despliega en el grupo de instrumentos. El mensaje

correspondiente se puede mostrar en el Centro de información del conductor (DIC).

Para activar el sistema de control de tracción (TCS) de nuevo, oprima y libere . La luz traction off (tracción apagada)  mostrada en el grupo de instrumentos se apagará.

Si el sistema de control de tracción (TCS) está limitando el giro de las ruedas cuando se presiona , el sistema no se apagará hasta que las ruedas dejen de girar.

Para apagar tanto el Sistema de control de tracción (TCS) como StabiliTrak/ESC, presione sin soltar  hasta que la luz  de Tracción apagada y la luz StabiliTrak/ESC apagado  se enciendan y permanezcan encendidas en el grupo de instrumentos. El mensaje correspondiente se puede mostrar en el Centro de información del conductor (DIC).

Para activar el sistema de control de tracción (TCS) y StabiliTrak/ESC de nuevo, oprima y libere . La luz Traction off (tracción desactivada)  y la luz StabiliTrak off  se apagan en el grupo de instrumentos.

El agregar accesorios puede afectar el desempeño del vehículo. Consulte *Accesorios y modificaciones* ⇨ 175.

Sistemas de asistencia al conductor

Asistente aparcamiento

Si está equipado, el sistema de Asistencia de estacionamiento trasero (RPA) ayuda al conductor al estacionarse y evitar objetos mientras se está en R (Reversa). RPA funciona a velocidades menores a 11 km/h (6 mph) Los sensores en la defensa trasera detectan objetos a hasta 1.7 m (5.5 pies) detrás del vehículo y cuando menos a 20 cm (8 pulgadas) del piso. La distancia a la que pueden detectarse los objetos puede ser menor en clima caluroso o húmedo.

Advertencia

El sistema de Asistente de estacionamiento no detecta niños, peatones, ciclistas, animales ni objetos debajo de la
(Continúa)

Advertencia (Continúa)

defensa o que estén demasiado cerca o demasiado alejados del vehículo. No está disponible en velocidades mayores a 11 km/h (7 mph). A fin de evitar lesiones, la muerte o daños al vehículo, incluso con el sistema de Asistente de estacionamiento, revise siempre el área alrededor del vehículo y verifique todos los espejos antes de avanzar en reversa.

Funcionamiento del sistema

El RPA se enciende automáticamente al mover la palanca a R (reversa).

Se indica un obstáculo mediante pitidos audibles. El intervalo entre los pitidos se vuelve más corto a medida que el vehículo se acerca al obstáculo. Cuando la distancia es menor de 30 cm (12 pulg) el bip es un tono continuo.

Si el sistema parece no funcionar de manera adecuada:

- Los sensores están sucios. Mantenga la defensa trasera del vehículo libre de lodo, polvo, nieve, hielo y barro. Para obtener las instrucciones de limpieza consulte *Cuidado exterior* ⇨ 237.
- Los sensores están cubiertos de escarcha o nieve. Se puede formar escarcha o nieve alrededor y detrás de los sensores, y no siempre se puede ver; esto puede ocurrir después de lavar el vehículo en clima frío. Puede ser que esta luz no sea clara hasta que la escarcha o el hielo se fundan.
- El vehículo se conduce sobre superficies irregulares como grava o caminos irregulares o pendientes.
- La defensa está dañada. Lleve el vehículo a su distribuidor para que repare el sistema.

- Otras condiciones, como las vibraciones de un martillo neumático o la compresión de los frenos de aire de una camioneta muy grande, están afectando el desempeño del sistema.

El sistema puede no reconocer objetos afilados o materiales blandos.

Si no existen las condiciones anteriores, lleve el vehículo a su distribuidor para reparar el sistema.

Combustible

Combustible (Sólo México)

GM recomienda el uso de gasolina detergente TOP TIER para mantener el motor más limpio y reducir los depósitos del motor. Ver www.toptiergas.com para obtener una lista de los vendedores de gasolina detergente TOP TIER y países aplicables.



No use ningún combustible etiquetado como E85 o FlexFuel. No utilice gasolina con niveles de etanol mayor a 15% en volumen.

Se recomienda ampliamente gasolina sin plomo Premium que cumpla con la especificación ASTM D4814 con una clasificación de octanos publicada de 91 para mejor desempeño y economía de combustible. Se puede usar gasolina sin plomo con clasificación de octanos tan baja como 87. Sin embargo, usar gasolina sin plomo con clasificación menor a 91 octanos, guiará a aceleración y economía de combustible reducidas. Si ocurre detonación, use gasolina con clasificación de 91 octanos tan pronto como sea posible, de otra manera, el motor se podría dañar. Si se escucha detonación fuerte cuando use una gasolina con clasificación de 91 octanos, el motor necesita servicio.

Combustibles prohibidos

Precaución
<p>No utilice combustibles con cualquiera de las siguientes condiciones; ya que podría dañar el vehículo y anular su garantía:</p> <ul style="list-style-type: none"> • Para vehículos que no usen FlexFuel, combustible marcado etanol superior al 15% en volumen, como mezclas de etanol de nivel medio (16 - 50% de etanol), E85, o FlexFuel. • Combustible con cualquier cantidad de metanol, metilal, y anilina. Estos combustibles pueden corroer las partes metálicas del sistema de combustible o dañar las partes de plástico o hule. • Combustible que contenga metales como manganeso metilciclopentadienil tricarbonilo (MMT), los <p style="text-align: right;">(Continúa)</p>

Precaución (Continúa)
<p>cuales pueden dañar el sistema de control de emisiones y las bujías.</p> <ul style="list-style-type: none"> • Combustible con un octanaje publicado de menos que el combustible recomendado. El uso de este combustible reducirá la economía de combustible y el rendimiento, y puede disminuir la vida útil del catalizador de emisiones.

Combustible (Sólo Centroamérica/Caribe)

GM recomienda el uso de gasolina detergente TOP TIER para mantener el motor más limpio y reducir los depósitos del motor. Ver www.toptiergas.com para obtener una lista de los vendedores de gasolina detergente TOP TIER y países aplicables.



No use ningún combustible etiquetado como E85 o FlexFuel. No utilice gasolina con niveles de etanol mayor a 15% en volumen.

Utilice gasolina sin plomo con una clasificación de 95 RON o mayor. Se puede usar gasolina sin plomo con clasificación de 91 RON, pero la aceleración y el rendimiento del combustible se reducirán, y se puede escuchar una detonación. Si esto ocurre, use gasolina con clasificación 95 RON tan pronto como sea posible, de otra manera, el motor se podría dañar. Si se escucha detonación fuerte cuando use una gasolina sin plomo con clasificación 95 RON, el motor necesita servicio.

Precaución

No utilice combustibles con cualquiera de las siguientes condiciones; ya que podría dañar el vehículo y anular su garantía:

- Combustible con cualquier cantidad de metanol, metilal, y anilina. Estos combustibles pueden corroer las partes metálicas del sistema de combustible o dañar las partes de plástico o hule.
- Combustible que contenga metales como manganeso metilciclopentadienil tricarbonilo (MMT), los cuales pueden dañar el sistema de control de emisiones y las bujías.
- Combustible con un octanaje publicado de menos que el combustible recomendado. El uso de este combustible reducirá la

(Continúa)

Precaución (Continúa)

economía de combustible y el rendimiento, y puede disminuir la vida útil del catalizador de emisiones.

Aditivos del combustible

Se recomienda ampliamente el uso de Gasolina detergente TOP TIER para uso con su vehículo. Si su país no tiene Gasolina Detergente TOP TIER, agregue Tratamiento de Sistema de Combustible ACDelco Plus-Gasolina al tanque de combustible de gasolina del vehículo en cada cambio de aceite o 15,000 km (9,000 millas), lo que ocurra primero. La Gasolina detergente TOP TIER y el Tratamiento de Sistema de Combustible ACDelco Plus-Gasolina ayudarán a mantener el combustible del motor de su vehículo libre de depósitos y desempeñarse de manera óptima. Si no puede obtener El Tratamiento plus del sistema de combustible

ACDelco - Gasolina, consulte a su distribuidor sobre el aditivo aprobado por GM disponible en su país.

Llenado del tanque**Advertencia**

Los vapores de combustible y combustible se incendian violentamente y puede causar lesiones o la muerte.

Siga estas pautas:

- Para evitar lesiones a usted o a terceros, lea y siga cuidadosamente todas las instrucciones en la bomba de gasolina.
- Apague el motor al cargar gasolina.
- Mantenga las chispas, flamas y materiales humeantes lejos de la gasolina.

(Continúa)

Advertencia (Continúa)

- No deje la bomba de gasolina sin atención.
- Evite usar dispositivos electrónicos cuando cargue combustible.
- No vuelva a entrar en el vehículo mientras carga gasolina.
- Mantenga a los niños alejados de la bomba de gasolina; y nunca permita que los niños carguen gasolina.
- El combustible se puede rociar si la tapa del combustible se abre demasiado rápido. Este rocío de gasolina puede suceder si el tanque está casi lleno, y es más común en clima caluroso. Abra la tapa del combustible lentamente y espere que cualquier ruido de siseo se

(Continúa)

Advertencia (Continúa)

detenga, y luego desatornille la tapa completamente.

El tapón atado de combustible está detrás de una puerta de combustible con bisagras, en el lado del pasajero del vehículo.



Para abrir la puerta de llenado de combustible, levante la palanca de liberación de la puerta de

combustible. La palanca está en el suelo, en la parte delantera izquierda del asiento del conductor.

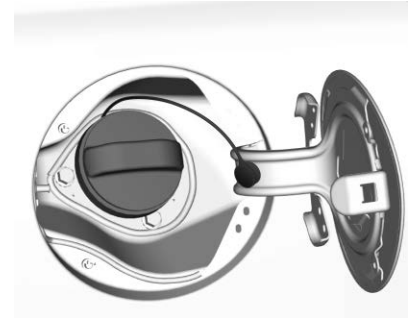

Para quitar el tapón de gasolina, gírelo lentamente en sentido contrario a las manecillas del reloj.

Advertencia

Llenar el tanque de combustible en exceso más de tres clics de una boquilla de llenado estándar puede causar:

- Problemas de desempeño del vehículo, incluyendo ahogamiento y daño del motor al sistema de combustible.
- Derrames de combustible.
- Incendio potencial de combustible.

Tenga cuidado de no derramar gasolina. Espere unos segundos al de terminar de cargar antes de retirar la boquilla. Limpie la gasolina de las superficies pintadas lo más rápido posible. Consulte *Cuidado exterior* ⇨ 237.

Al volver a poner el tapón de combustible, gírelo en el sentido de las manecillas del reloj hasta que haga clic. Asegúrese de que la tapa esté completamente cerrada.

Empuje la puerta de combustible cerrada hasta que trabe.

Advertencia

Si comienza un incendio mientras está cargando gasolina, no retire la boquilla. Corte el flujo de gasolina apagando la bomba o notificando al encargado de la estación. Aléjese del área de inmediato.

Cómo llenar un contenedor portátil combustible

Advertencia

Nunca llene un contenedor de combustible portátil dentro del vehículo. La descarga de electricidad estática del contenedor podría encender el vapor del combustible. Esto puede tener como consecuencia

(Continúa)

Advertencia (Continúa)

quemaduras graves y daños al vehículo. Para evitar lesiones a usted o a terceros:

- Llene combustible únicamente en contenedores aprobados.
- No rellene un contenedor mientras está dentro de un vehículo, en la cajuela de un vehículo, sobre la batea de una camioneta pick-up o sobre cualquier superficie que no sea el suelo.
- Ponga la boquilla en contacto con el interior de la abertura del contenedor antes de operarla. El contacto debe mantenerse hasta que se complete el llenado.
- No fume mientras carga combustible.
- Evite el uso de dispositivos electrónicos.

Remolque transporte

Información general sobre remolque

 **Advertencia**

Nunca arrastre un remolque con su vehículo. No está diseñado ni destinado para arrastrar un remolque.

Conversiones y adiciones

Equipo eléctrico añadido

 **Advertencia**

El Conector de enlace de datos (DLC) se usa para servicio del vehículo y pruebas de Inspección/mantenimiento de emisiones. Consulte *Indicador de falla (Luz Revise el motor)* ⇨ 80. Un dispositivo conectado al DLC — como un dispositivo de mercado secundario de rastreo de flotilla o comportamiento del conductor — puede interferir con los sistemas del vehículo. Esto podría afectar la operación del vehículo y causar un accidente. Tales dispositivos también pueden tener acceso a la información guardada en los sistemas del vehículo.

Precaución

Algunos equipos eléctricos pueden dañar el vehículo o hacer que los componentes no funcionen y no estarían cubiertos por la garantía del vehículo. Siempre verifique con su distribuidor antes de agregar equipos eléctricos.

El equipo agregado puede descargar la batería de 12 volts del vehículo, incluso cuando éste no esté en operación.

El vehículo cuenta con un sistema de bolsas de aire. Antes de intentar agregar algún dispositivo eléctrico al vehículo, consulte *Dar servicio a vehículos equipados con bolsa de aire* ⇨ 55 y *Agregar equipo a vehículos equipados con bolsa de aire* ⇨ 55.

Cuidado del vehículo

Información general

Información general	175
Accesorios y modificaciones	175

Verificaciones del vehículo

Hacer su propio trabajo de servicio	176
Cofre	176
Vista general del compartimiento del motor ...	178
Aceite del Motor	179
Líquido de la transmisión automática	182
Fluido de la transmisión manual	182
Embrague hidráulico	182
Depurador/filtro de aire motor	182
Sistema de enfriamiento	184
Sobrecalentamiento del motor	187
Líquido dir accionam	189
Líquido de lavado	190
Frenos	191

Líquido de frenos	192
Batería	194
Revisión del freno y el mecanismo de estacionamiento P (estacionamiento)	195
Cambio de la pluma limpiaparabrisas	195
Puntal(es) neumáticos	196

Direccionamiento de los faros

Dirección de los faros	197
------------------------------	-----

Reemplazo de focos

Reemplazo de focos	197
Focos de halógeno	197
Faros	198
Luces, Direccionales Delanteras	198
Luces de posición delantera	199
Luces traseras, direccional, marcador lateral, y luces de alto	200
Luces direccionales traseras	200
Luz de alto superior central (CHMSL)	201
Luz de Matrícula	201

Sistema eléctrico

Fusibles y cortacircuitos	202
Bloque de fusibles del compartimiento del motor ...	202
Bloque de fusibles del tablero de instrumentos	205

Ruedas y llantas

Llantas	208
Neumáticos para todas las estaciones	209
Llantas para invierno	209
Etiquetado de flanco de la llanta	210
Designaciones de las llantas	212
Terminología y definiciones relativas a las llantas	213
Presión de llantas	216
Inspección de las llantas	218
Rotación de la llanta	218
Cuándo es momento para nuevas llantas	219
Compra de llantas nuevas	220
Llantas y ruedas de diferente amaño	222
Graduación de calidad uniforme de llanta	222
Alineación de ruedas y balanceo de llantas	224

Reemplazo de rueda 224
 Cadenas para llantas 225
 Si una llanta se desinfla 226
 Cambio de llanta 228
 Llanta de refacción compacta 232

Arranque con cables pasacorríente

Arranque con cables pasacorríente 234

Remolque del vehículo

Cómo remolcar el vehículo ... 236

Cuidado Apariencia

Cuidado exterior 237
 Cuidado interior 243

Información general

Si necesita servicio o partes, visite a su distribuidor. Usted recibirá partes genuinas y servicio de personal capacitado y que cuenta todo el respaldo.

Accesorios y modificaciones

Instalar en el vehículo accesorios no obtenidos con el distribuidor o hacer modificaciones al vehículo puede afectar el desempeño y la seguridad del mismo, incluyendo cosas como bolsas de aire, frenado, estabilidad, conducción y manejo, sistemas de emisiones, aerodinámica, durabilidad y sistemas electrónicos, como los de frenos antibloqueo, control de tracción y control de estabilidad. Estos accesorios o modificaciones pueden incluso causar fallas o daños no cubiertos por la garantía del vehículo.

El daño a los componentes de la suspensión causados por modificar la altura del vehículo fuera de los ajustes de fábrica no estará cubierto por la garantía del vehículo.

Los daños a los componentes del vehículo que sean resultado de la modificación o instalación o el uso de partes no certificadas por GM, incluyendo las modificaciones al módulo de control o software, no están cubiertos bajo los términos de la garantía del vehículo y pueden afectar la cobertura restante de la garantía para las partes afectadas.

Los Accesorios GM están diseñados para complementar y funcionar con otros sistemas del vehículo. Consulte a su distribuidor para poner accesorios al vehículo utilizando sólo accesorios GM instalados por un técnico del distribuidor.

Vea también *Agregar equipo a vehículos equipados con bolsa de aire* ⇨ 55.

Verificaciones del vehículo

Hacer su propio trabajo de servicio

Advertencia

Puede resultar peligroso realizar reparaciones en el vehículo sin el conocimiento, manual de servicio, herramientas y piezas adecuadas. Siempre siga los procedimientos del manual del propietario y consulte el manual de servicio de su vehículo antes de hacer cualquier trabajo de servicio.

Si usted mismo realiza las tareas de servicio, use el manual de servicio adecuado. El manual de servicio le da mucha más información sobre como dar servicio al vehículo, que la que puede encontrar en este manual.

Este vehículo cuenta con un sistema de bolsas de aire. Antes de intentar realizar usted mismo las tareas de servicio, vea *Dar servicio a vehículos equipados con bolsa de aire* ⇨ 55.

Lleve un registro de todos los recibos de partes y anote el kilometraje y la fecha de todas las tareas de servicio realizadas.

Precaución

Incluso cantidades pequeñas de contaminación pueden causar daños a los sistemas del vehículo. No permita que contaminantes entren en contacto con los fluidos, tapas de depósitos o varillas de medición.

Cofre

Para abrir el cofre

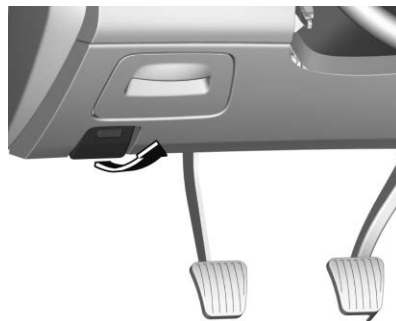

1. Jale la manija de liberación del cofre ubicada en el lado inferior izquierdo del tablero de instrumentos.

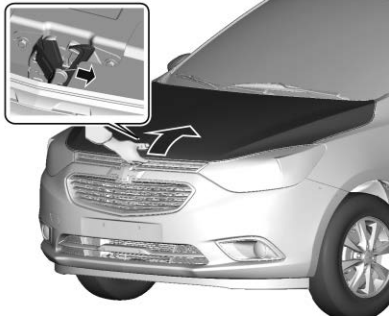

2. Empuje la palanca de seguridad hacia el lado derecho y levante el cofre.

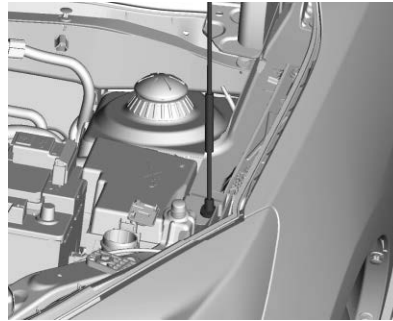

3. Libere la varilla de apoyo del cofre del sujetador de retención debajo del cofre. Gire la varilla de apoyo del cofre hacia abajo e inserte su extremo libre firmemente en el hueco de la defensa.

Para cerrar el cofre

1. Mientras sostiene el cofre para evitar que caiga, retire la varilla de elevación del cofre del hueco de la defensa y empuje firmemente en el sujetador de retención debajo del cofre

2. Asegúrese que no hay manos ni ninguna parte del cuerpo en el camino entre el cofre y la carrocería principal del vehículo.
3. Baje el cofre hasta que su borde delantero esté a 30 cm (12 pulgadas) arriba del radiador, y luego bájelo.
4. Asegúrese que el cofre quede asegurado firmemente.

Vista general del compartimiento del motor

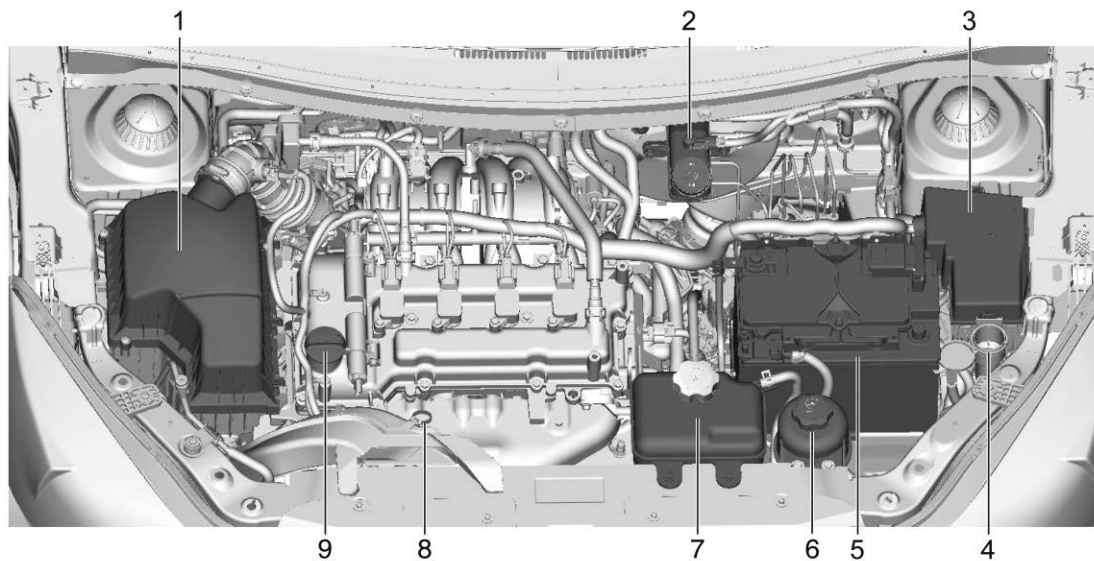

1. *Depurador/filtro de aire motor*
⇨ 182.
2. *Freno/Depósito de líquido de embrague. Vea Líquido de frenos* ⇨ 192 y *Embrague hidráulico* ⇨ 182.
3. *Bloque de fusibles del compartimiento del motor*
⇨ 202.
4. *Depósito del líquido del lavaparabrisas. Vea Líquido de lavado* ⇨ 190.
5. *Batería* ⇨ 194.
6. *Depósito de Aceite de la dirección hidráulica (si está equipado). Vea Líquido de accionam* ⇨ 189.
7. *Tanque de compensación y tapón de presión del refrigerante del motor. Vea Sistema de enfriamiento* ⇨ 184.
8. *Varilla de medición del aceite del motor. Vea Aceite del Motor* ⇨ 179.
9. *Tapón del depósito del aceite del motor. Vea Aceite del Motor* ⇨ 179.

Aceite del Motor

Para asegurar que el motor tenga el desempeño adecuado y prolongar su vida útil debe prestarse mucha atención al aceite del motor. Seguir estos pasos, sencillos pero importantes, contribuirá a proteger su inversión:

- Use aceite para motores aprobado para la especificación indicada y del grado de viscosidad correcto. Ver "Para seleccionar el aceite del motor correcto" en esta sección.
- Revise periódicamente el nivel del aceite del motor y mantenga el nivel adecuado. Vea "Revisión del aceite del motor" y "Cuándo añadir aceite del motor" en esta sección.
- Cambie el aceite del motor a los intervalos adecuados.
- Deseche siempre el aceite del motor adecuadamente. Vea "Qué hacer con el aceite usado" en esta sección.

- Si la luz de advertencia de la presión del aceite del motor  en el tablero de instrumentos se ilumina, verifique el nivel de aceite inmediatamente.

Revisión del aceite de motor

Verifique el nivel de aceite del motor regularmente, cada 650 km (400 mi), en especial antes de un viaje prolongado. La manija de la varilla de aceite del motor es un aro. Vea *Vista general del compartimiento del motor* ⇨ 178 respecto a la ubicación.



Advertencia

El mango de la varilla de medición del aceite del motor puede estar caliente; lo puede quemar. Use una toalla o guante para tocar el mango de la varilla de medición.

Siga estas reglas:

- Para obtener una lectura precisa, estacione el vehículo en terreno nivelado. Revise el nivel

de aceite del motor después de apagar el motor durante al menos dos horas. Revisar el nivel de aceite del motor en pendientes prolongadas o demasiado pronto después de haber apagado el motor puede resultar en lecturas imprecisas. La precisión mejora cuando se revisa un motor frío antes de arrancar. Retire la varilla de medición y revise el nivel.

- Si no puede esperar dos horas, el motor debe estar apagado durante por lo menos 15 minutos si el motor está caliente, o por lo menos 30 minutos si el motor no está caliente. Saque la varilla de medición, límpiela con un papel o un trapo limpio y vuelva a introducirla hasta el fondo. Sáquela nuevamente, manteniendo la punta hacia abajo, y revise el nivel.

Cuándo añadir aceite de motor



Si el aceite está debajo del área cruzada en el punta de la varilla de medición y el motor ha estado apagado durante por lo menos 15 minutos, agregue 1 L (1 cuarto) del aceite recomendado y después vuelva a verificar el nivel. Vea la explicación sobre qué tipo de aceite usar en "Elección del aceite correcto para el motor" más adelante en esta sección.

Precaución

No agregue demasiado aceite. Los niveles de aceite por arriba o por debajo del rango de

(Continúa)

Precaución (Continúa)

operación aceptable indicado en la varilla son perjudiciales para el motor. Si el nivel del aceite está por arriba del rango de operación (es decir, el motor tiene tanto aceite que el nivel rebasa el área de líneas cruzadas que indica el rango de operación adecuado), el motor puede dañarse. Drene el exceso de aceite o limite el uso del vehículo, y busque ayuda de un profesional de servicio para eliminar el exceso de aceite.

Consulte *Vista general del compartimiento del motor* ⇨ 178 para conocer la ubicación de la tapa de llenado de aceite.

Añada suficiente aceite para ajustar el nivel dentro de los límites de funcionamiento adecuados. Introduzca la varilla hasta el fondo cuando haya terminado.

Elección del aceite correcto para el motor

La elección del aceite correcto para el motor depende tanto de la especificación adecuada del aceite, como de su grado de viscosidad. Vea *Líquidos y lubricantes recomendados* ⇨ 248.

Especificación

Utilice aceites para motor sintéticos completos que cumplan con la especificación dexos1.

Los aceites para motor aprobados por GM que cumplen con la especificación dexos1 están marcados con el logo de aprobación de dexos1. Consulte www.gmdexos.com.



Precaución

De no usarse el aceite para motores recomendado o un aceite equivalente, pueden provocarse daños en el motor que no están cubiertos por la garantía del vehículo.

El grado de viscosidad

Utilice la viscosidad del aceite de motor de grado SAE 0W-20.

Al seleccionar el aceite con el grado adecuado de viscosidad, se recomienda seleccionar un aceite de las especificaciones correctas. Consulte "Especificación" anteriormente en esta sección.

Aditivos para el aceite del motor/purga del aceite del motor

No añada ningún aditivo al aceite. Los aceites recomendados que cumplen con la especificación

dexos son lo únicos que se necesitan para un buen desempeño y protección del motor.

No se recomiendan los enjuagues del sistema de aceite del motor, ya que podrían ocasionar daños al motor no cubiertos por la garantía del vehículo.

Qué hacer con el aceite usado

El aceite de motor usado contiene ciertos elementos que pueden ser nocivos para la piel y que incluso pueden causar cáncer. No permita que el aceite usado permanezca mucho tiempo sobre la piel. Lávese la piel y las uñas con agua y jabón o con un buen limpiador de manos. Lave o deseche adecuadamente la ropa o los trapos que tengan aceite para motores usado. Consulte las advertencias del fabricante sobre el uso y el desecho de productos de aceite.

El aceite usado puede ser una amenaza para el ambiente. Si usted mismo realiza el cambio de aceite, asegúrese de drenar todo el aceite del filtro antes de desecharlo.

Nunca deseche el aceite echándolo a la basura ni vertiéndolo en el suelo, drenajes o corrientes y cuerpos de agua. Recíclelo, llevándolo a un sitio de recolección de aceite usado.

Líquido de la transmisión automática

Cómo revisar el fluido de la transmisión automática

No es necesario revisar el nivel del fluido de la transmisión. La única razón de una pérdida de fluido es una fuga del fluido de la transmisión. En caso de fuga, lleve el vehículo al distribuidor y haga que lo reparen tan pronto como sea posible.

Precaución

El uso de un líquido de transmisión automática incorrecto puede dañar el vehículo y el daño puede no estar cubierto por la

(Continúa)

Precaución (Continúa)

garantía del mismo. Siempre use el fluido de transmisión automática correcto. Vea *Líquidos y lubricantes recomendados* ⇨ 248.

El vehículo no cuenta con varilla de medición para el nivel del fluido de la transmisión. Existe un procedimiento especial para revisar y cambiar el fluido de la transmisión. Puesto que se trata de un procedimiento difícil, debe realizarse en el distribuidor.

Fluido de la transmisión manual

No es necesario revisar el nivel del fluido de la transmisión manual. La única razón de una pérdida de fluido es una fuga del fluido de la transmisión. En caso de fuga, lleve el vehículo al distribuidor y haga que lo reparen tan pronto como sea posible.

Embrague hidráulico

En los vehículos con transmisión manual no es necesario revisar periódicamente el líquido de frenos/embrague, a menos que se sospeche que hay una fuga. La fuga no se corrige agregando fluido. Una pérdida de fluido en este sistema podría ser indicación de un problema. Haga que el sistema sea revisado y reparado.

Depurador/filtro de aire motor

El depurador/filtro de aire motor está en el compartimiento del motor, en el lado del pasajero del vehículo. Vea *Vista general del compartimiento del motor* ⇨ 178.

Cuándo revisar el depurador/filtro de aire motor

Para los intervalos de cambio e inspección del depurador/filtro de aire del motor, consulte el folleto de Garantía y Mantenimiento.

Cómo revisar el depurador/ filtro de aire motor

No arranque el motor o tenga el motor en operación con el alojamiento del depurador/filtro de aire motor abierto. Antes de retirar el depurador/filtro de aire motor, asegúrese que el alojamiento del depurador/filtro de aire motor y los componentes cercanos estén libres de suciedad y desechos. Retire el depurador/filtro de aire motor. Golpee ligeramente y agite el depurador/filtro de aire motor (lejos del vehículo), para liberar el polvo y suciedad sueltos. Revise el depurador/filtro de aire motor respecto a daño, y reemplace si está dañado. No limpie el depurador/filtro de aire motor o los componentes con agua o aire comprimido.

Para revisar o cambiar el limpiador/
filtro de aire:

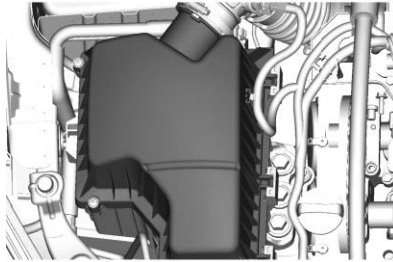

1. Retire los tornillos del alojamiento del depurador de aire.
2. Levante la cubierta de la caja del limpiador de aire y retire el depurador/filtro de aire.
3. Limpie la superficie de sellado y el alojamiento del filtro.
4. Revise o cambie el depurador/filtro de aire motor.
5. Baje la cubierta del alojamiento del depurador de aire y asegúrela con los tornillos.

Consulte el folleto de Garantía y mantenimiento respecto a los intervalos de reemplazo.

Advertencia

Hacer funcionar el motor sin el limpiador/filtro de aire puede causarle quemaduras a usted o a otras personas. Tenga precaución cuando trabaje en el motor. No arranque el motor o conduzca el vehículo con el depurador/filtro de aire retirado, ya que pueden haber flamas presentes si el motor tiene explosiones.

Precaución

Si el limpiador/filtro de aire no está instalado, la suciedad puede entrar fácilmente al motor, y podría dañarlo. Siempre asegúrese que el depurador/filtro de aire esté instalado al conducir.

Sistema de enfriamiento

El sistema de enfriamiento permite que el motor mantenga la temperatura de operación correcta.

Advertencia

Los ventiladores eléctricos debajo del cofre pueden empezar a funcionar aun cuando el motor no esté funcionando y pueden causar lesiones. Mantenga las manos, la ropa y las herramientas alejados de los ventiladores eléctricos que están bajo el cofre.

Advertencia

No toque las mangueras del calentador o radiador, u otras partes del motor. Pueden estar muy calientes y pueden quemarlo. No opere el motor si hay una fuga; todo el refrigerante se podría fugar. Esto podría

(Continúa)

Advertencia (Continúa)

causar un incendio del motor y puede quemarlo. Arregle cualquier fuga antes de conducir el vehículo.

Refrigerante del motor

El sistema de enfriamiento del vehículo contiene refrigerante para motores DEX-COOL. Este refrigerante está diseñado para permanecer en el vehículo durante 5 años o 240,000 km (150,000 millas), lo que ocurra primero.

A continuación se explica el sistema de enfriamiento y cómo revisar y agregar refrigerante cuando el nivel está bajo. Si hay problema por sobrecalentamiento del motor, vea *Sobrecalentamiento del motor*
 ⇨ 187.

Qué usar

Advertencia

El agua pura u otros líquidos, como el alcohol, pueden hervir antes que la mezcla adecuada de refrigerante. Con agua pura o una mezcla incorrecta, el motor podría calentarse demasiado pero no habría una advertencia de sobrecalentamiento. El motor podría incendiarse y usted u otras personas podrían sufrir quemaduras.

Use una mezcla 50/50 de agua potable limpia y refrigerante DEX-COOL. Esta mezcla:

- Da protección contra congelamiento hasta -37°C (-34°F) de temperatura exterior.
- Da protección contra ebullición hasta 129°C (265°F) de temperatura del motor.
- Protege contra óxido y corrosión.

- No dañe las partes de aluminio.
- Ayuda a mantener la temperatura adecuada del motor.

Precaución

No use nada además de una mezcla de refrigerante DEX-COOL que cumpla con la norma GMW3420 de GM y agua potable limpia. Cualquier otra cosa puede causar daños al sistema de enfriamiento del motor y al vehículo, lo que podría no estar cubierto por la garantía del vehículo.

Nunca deseche el refrigerante del motor echándolo a la basura ni vertiéndolo en el suelo, en drenajes, corrientes o cuerpos de agua. Haga que el cambio de refrigerante lo realice un centro de servicio autorizado que esté familiarizado con los requisitos legales relativos a los métodos de desecho de

refrigerante. Esto ayudará a proteger tanto el ambiente como su propia salud.

Revisión del refrigerante

Para revisar el nivel del refrigerante, el vehículo debe estar en una superficie nivelada.

Es normal ver que el refrigerante se mueva en la línea de retorno de la manguera de refrigerante superior cuando el motor está en operación.

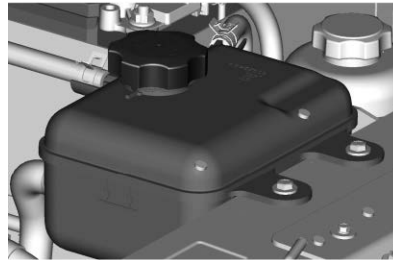

Revise si se alcanza a ver refrigerante en el tanque de compensación del refrigerante. Si el refrigerante que está dentro del

tanque de compensación del refrigerante está hirviendo, no haga nada más hasta que se enfríe.

Si es posible ver el anticongelante pero el nivel no está por arriba de la marca señalada, agregue una mezcla de 50/50 de agua potable y refrigerante DEX-COOL.

Asegúrese de que el sistema de enfriamiento esté frío antes de hacer esto.

Si no se alcanza a ver refrigerante en el tanque de compensación de refrigerante, agregue refrigerante de esta manera:

Cómo añadir refrigerante al tanque de compensación del refrigerante

⚠ Advertencia

El vapor y líquidos calientes de un sistema de enfriamiento caliente están bajo presión. Girar la tapa de presión, incluso un poco, puede causar que salgan a

(Continúa)

Advertencia (Continúa)

alta velocidad y podría quemarse. Nunca gire el tapón cuando el sistema de enfriamiento, incluyendo el tapón de presión, estén calientes. Espere a que el sistema de refrigeración y la tapa de presión se enfríen.

 **Advertencia**

El agua pura u otros líquidos, como el alcohol, pueden hervir antes que la mezcla adecuada de refrigerante. Con agua pura o una mezcla incorrecta, el motor podría calentarse demasiado pero no habría una advertencia de sobrecalentamiento. El motor podría incendiarse y usted u otras personas podrían sufrir quemaduras.

 **Advertencia**

El derrame de refrigerante en partes de motor caliente puede quemarlo. El refrigerante contiene etilenglicol que se quemará si las partes del motor están suficientemente calientes.

Precaución

La falla en seguir el procedimiento de llenado de refrigerante específico podría causar que el motor se sobrecaliente y podría causar daño al sistema. Si el refrigerante no es visible en el tanque de expansión, póngase en contacto con su distribuidor.

Si no se encuentra ningún problema, revise para ver si hay refrigerante visible en el tanque de compensación del refrigerante. Si se alcanza a ver refrigerante, pero el nivel no está en la marca de

nivel indicada, agregue una mezcla 50/50 de agua potable limpia y refrigerante DEX-COOL al tanque de compensación del refrigerante, pero antes de realizar esta operación asegúrese de que el sistema de enfriamiento, incluyendo el tapón de presión del tanque de compensación del refrigerante, esté frío.

1. Retire el tapón de presión del tanque de compensación del refrigerante cuando el sistema de enfriamiento, incluyendo el tapón de presión del tanque de compensación del refrigerante y la manguera superior del radiador, ya no están calientes.

Haga girar el tapón de presión lentamente un cuarto de vuelta en sentido inverso al de las manecillas del reloj. Si escucha un silbido, espere hasta que desaparezca. Esto permitirá que toda la presión que aún haya quedado salga por la manguera de descarga.

2. Siga haciendo girar el tapón de presión lentamente y retírelo.

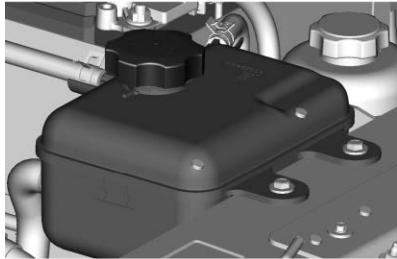

3. Llene el tanque de compensación del refrigerante con la mezcla adecuada hasta la marca de nivel indicado.
4. Sin reinstalar el tapón de presión del tanque de compensación del refrigerante, encienda el motor y déjelo funcionar hasta que sienta que la manguera superior del radiador se está calentando. Tenga cuidado con el ventilador de enfriamiento del motor.

En este momento, el nivel del refrigerante dentro del tanque de compensación del

refrigerante puede ser más bajo. Si el nivel es menor, agregue más de la mezcla adecuada al tanque de compensación del refrigerante, hasta que el nivel llegue a la marca del nivel indicado.

5. Reinstale el tapón de presión firmemente.
6. Verifique el nivel del refrigerante después de apagar el motor y cuando el refrigerante esté frío. De ser necesario, siga los Pasos 1-6 del procedimiento para añadir refrigerante.

Si el refrigerante aún no está en el nivel adecuado cuando el sistema se enfríe de nuevo, vea a su distribuidor.

Precaución

Si el tapón de presión no se aprieta herméticamente, pueden ocurrir pérdida de refrigerante y

(Continúa)

Precaución (Continúa)

daño al motor. Asegúrese que el tapón quede asegurado y apretado de manera adecuada.

Sobrecalentamiento del motor

El vehículo cuenta con un indicador para advertir del sobrecalentamiento del motor. Vea *Luz de advertencia de Temperatura del refrigerante del motor* ⇨ 85.

Si toma la decisión de no levantar el cofre cuando aparezca esta advertencia, obtenga asistencia de servicio inmediatamente..

Si toma la decisión de no levantar el cofre, asegúrese que el vehículo esté estacionado en una superficie nivelada.

Después revise si está funcionando el ventilador de enfriamiento del motor. Si el motor se está sobrecalentando, el ventilador debe estar funcionando. En caso

contrario, no continúe operando el motor. Pida que realicen el servicio al vehículo.

Precaución

No opere el motor si hay una fuga en el sistema de enfriamiento del motor. Esto puede causar una pérdida de todo el refrigerante y puede dañar el sistema y el vehículo. Solicite que cualquier fuga se repare de inmediato.

Si sale vapor del compartimiento del motor

 **Advertencia**

El vapor y líquidos calientes de un sistema de enfriamiento caliente están bajo presión. Girar la tapa de presión, incluso un poco, puede causar que salgan a alta velocidad y podría quemarse. Nunca gire el tapón cuando el sistema de enfriamiento,

(Continúa)

Advertencia (Continúa)

incluyendo el tapón de presión, estén calientes. Espere a que el sistema de refrigeración y la tapa de presión se enfríen.

Si no sale vapor del compartimiento del motor

Si aparece una advertencia de sobrecalentamiento del motor pero no se ve ni se escucha vapor, el problema puede no ser demasiado serio. En ocasiones el motor puede sobrecalentarse ligeramente cuando el vehículo:

- Ascende por una pendiente prolongada en un día caluroso.
- Se detiene después de conducirlo a alta velocidad.
- Opera en marcha sin desplazamiento por periodos prolongados al estar detenido en el tráfico.

Si aparece la advertencia de sobrecalentamiento sin señales de vapor:

1. Apague el aire acondicionado.
2. Encienda el calentador a la máxima temperatura y la máxima velocidad del ventilador. Abra las ventanas según sea necesario.
3. Cuando sea seguro hacerlo, oríllese en el camino, cambie a P (estacionamiento) o N (Neutro) para transmisión automática o Neutro para transmisión manual, y deje el motor en marcha en vacío.

Si no se muestra la advertencia de sobrecalentamiento, puede conducir el vehículo. Continúe conduciendo el vehículo lentamente durante unos 10 minutos. Mantenga una distancia segura con respecto al vehículo que esté enfrente. Si la advertencia no se vuelve a encender, continúe conduciendo normalmente y pida que revisen el sistema de enfriamiento respecto al llenado y función adecuados.

Si la advertencia continúa, salga del camino, deténgase y estacione el vehículo inmediatamente.

Si no hay señales de vapor, deje funcionar el motor en marcha sin desplazamiento durante tres minutos mientras está estacionado. Si aún continúa la advertencia, apague el motor hasta que se enfríe.

Líquido dir accionam

El vehículo puede estar equipado con dirección hidráulica y tener un depósito de Aceite de la dirección hidráulica. Ver *Vista general del compartimiento del motor* ⇨ 178 para obtener información sobre la ubicación del depósito de aceite de la dirección hidráulica.

Cuándo revisar el aceite de la dirección hidráulica

No es necesario revisar periódicamente el aceite de la dirección hidráulica, a menos que sospeche que hay una fuga en el sistema, o que escuche algún ruido inusual. Una pérdida de fluido en

este sistema podría ser indicación de un problema. Haga que el sistema sea revisado y reparado.

Cómo revisar el aceite de la dirección hidráulica

Revise el nivel después de que haya conducido el vehículo por lo menos durante 20 minutos, para que el líquido esté caliente.

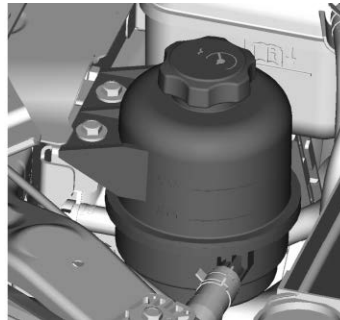

Para revisar el aceite de la dirección hidráulica:

1. Haga girar la llave a off (apagado) y permita que el compartimiento del motor se enfríe.

2. Limpie el tapón y la parte superior del depósito.
3. Revise el nivel del líquido. El nivel debería estar entre las marcas MIN y MAX en el depósito.
4. Retire el tapón del depósito.
5. Agregue el Aceite de la dirección hidráulica. Mantenga el nivel de líquido entre las marcas MIN y MAX.
6. Vuelva a colocar el tapón del depósito.



Cuando el motor está caliente, el nivel debe estar en el nivel MAX caliente. Cuando el motor está frío, el nivel del líquido debe estar entre las marcas MIN y MAX de la varilla de medición.

Qué usar

Para determinar qué tipo de fluido usar, vea *Líquidos y lubricantes recomendados* ⇨ 248. Use siempre el fluido adecuado.

Líquido de lavado

Qué usar

Cuando el vehículo necesite líquido de lavado del parabrisas, asegúrese de leer las instrucciones del fabricante antes de usarlo. Si va a operar el vehículo en áreas en las que la temperatura puede descender más allá del punto de congelación, use un líquido que brinde protección suficiente contra la congelación.

Cómo agregar líquido al lavaparabrisas

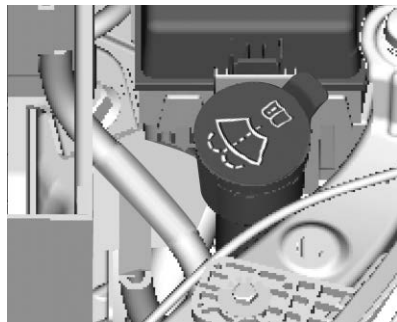

Abra el tapón que tiene el símbolo del lavaparabrisas. Agregue líquido para lavaparabrisas hasta llenar el tanque.

Precaución

- No use fluido de lavador que contenga cualquier tipo de recubrimiento repelente

(Continúa)

Precaución (Continúa)

- al agua. Esto puede causar que los limpiadores traqueteen o salten.
- No use refrigerante para motor (anticongelante) en el lavaparabrisas. Eso puede dañar el sistema del lavador de parabrisas y la pintura.
 - No mezcle agua con líquidos listos para usarse. El agua puede provocar que la solución se congele y dañar el tanque del líquido y otras partes del sistema del lavaparabrisas.
 - Si usa líquido concentrado para lavaparabrisas, siga las instrucciones del fabricante para agregar agua.
 - Cuando haga mucho frío, llene el tanque del líquido del lavaparabrisas solamente hasta tres

(Continúa)

Precaución (Continúa)

cuartas partes de su capacidad. Esto permitirá la expansión del líquido en caso de congelación, lo cual podría dañar el tanque si está completamente lleno.

Frenos

El sistema de frenos está diseñado para frenar el vehículo bajo cualquier condición.

Este vehículo utiliza frenos de disco para las ruedas delanteras, frenos de tambor para las ruedas traseras y un sistema de frenos de doble circuito.

Si falla un circuito de freno, el otro circuito puede utilizarse para detener el vehículo. Sin embargo, el recorrido del pedal y la distancia de frenado aumentarán, y presionar el pedal del freno requerirá una mayor fuerza.

El espesor de desecho de los rotores de freno delantero es de 20 mm. El espesor de desecho de los tambores de freno trasero es de 201 mm.

Revise regularmente el desgaste de los rotores de freno y los tambores de freno. Si es necesario, visite a su distribuidor para reemplazarlo.

Cuando el vehículo está viajando en una zona de gran altitud, presionar el pedal de freno puede requerir una mayor fuerza como resultado de un frenado continuo.

Si hay una falla en un pasaje de aceite, presionar el pedal del freno será difícil y el recorrido del pedal también aumentará en distancia. Póngase inmediatamente en contacto con su distribuidor para revisar y reparar el sistema de frenos.

Un aumento en el recorrido del pedal del freno indica que los frenos pueden necesitar reparación. Revise con su distribuidor de inmediato.

Precaución

No ponga el pie en el pedal del freno mientras conduce, ya que esto acelerará el desgaste de los componentes del freno. Además, los frenos se sobrecalentarán de modo que la distancia de frenado aumenta y se reduce la seguridad.

Los frenos pueden perder momentáneamente eficacia después de que el vehículo ha pasado por charcos de agua, después del lavado, y cuando los frenos se usan en exceso mientras el vehículo está viajando por una larga pendiente pronunciada. Esto puede deberse a componentes húmedos del freno o sobrecalentamiento.

Si los frenos pierden temporalmente su efectividad debido al sobrecalentamiento:

Cambie a una velocidad más baja mientras conduce cuesta abajo.

192 Cuidado del vehículo

Si los frenos pierden temporalmente eficacia debido a componentes húmedos, realice los siguientes pasos para recuperarlos:

1. Revise si hay cualquier vehículo siguiéndolo.
2. Mantenga una velocidad segura y asegúrese que haya suficiente espacio detrás y en ambos lados de su vehículo.
3. Presione con cuidado el freno hasta que se recupera el rendimiento.

Recorrido libre del pedal de freno

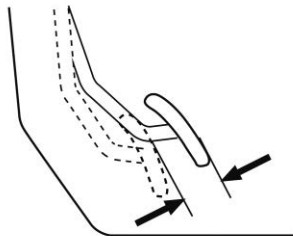

Recorrido libre del pedal de freno:

1 mm - 8 mm

1. Apague el motor.
2. Presione el pedal del freno varias veces para eliminar el vacío en el sistema de frenos.
3. Presione el pedal del freno a mano y mida su distancia de movimiento cuando sienta una ligera resistencia (< 5 N).

Líquido de frenos

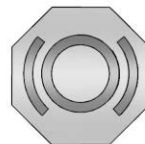

El depósito del cilindro maestro de frenos/embrague se llena con líquido de frenos DOT 4 aprobado por GM, como se indica en el tapón del depósito. Vea en *Vista general del compartimiento del motor* ⇨ 178 la ubicación del depósito.

Revisión del líquido de frenos/ embrague

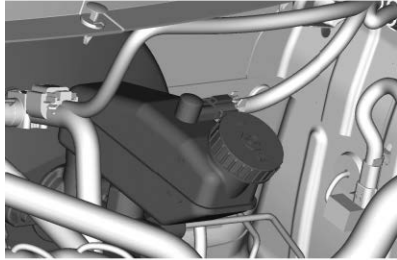

Con el vehículo en P (estacionamiento) en una superficie nivelada, el nivel de fluido de freno debe estar entre las marcas mínimo y máximo en el depósito del fluido de freno.

Solamente existen dos razones por las que puede descender el nivel del líquido de frenos en el depósito:

- Desgaste normal de revestimiento de freno. Al instalar nuevos revestimientos, el nivel del fluido vuelve a subir.

- Fuga de fluido en el sistema hidráulico de freno. Pida que se arregle el sistema hidráulico de freno. Con una fuga, los frenos no funcionarán correctamente.

Antes de quitarlo, limpie el tapón del depósito del líquido de freno y toda el área que lo rodea.

No agregue líquido de frenos hasta el tope. La fuga no se corrige agregando fluido. Si se agrega fluido cuando los revestimientos están gastados, habrá demasiado fluido cuando se instalen revestimientos nuevos. Añada o retire líquido, según sea necesario, solamente cuando se haga un trabajo en el sistema hidráulico de frenos.



Advertencia

Si se agrega demasiado fluido para frenos, puede derramarse sobre el motor y quemarse, si el motor está suficientemente caliente. Usted u otras personas

(Continúa)

Advertencia (Continúa)

pueden sufrir quemaduras y el vehículo puede sufrir daños. Agregue líquido de frenos solamente cuando se hace un trabajo en el sistema hidráulico de los frenos.

Cuando el líquido de frenos llega a un nivel bajo, se enciende la luz de advertencia de frenos. Vea *Luz de advertencia del sistema de frenos* ⇨ 81.

El líquido de frenos absorbe agua con el tiempo que degrada la efectividad del líquido de frenos. Reemplace el líquido de frenos en los intervalos especificados para evitar el incremento de la distancia de frenado. Visite a su distribuidor.

Qué agregar

Use solamente líquido de frenos DOT 4 aprobado por GM, de un envase limpio y sellado. Vea *Líquidos y lubricantes recomendados* ⇨ 248.

 **Advertencia**

El fluido de freno equivocado o contaminado podría resultar en daño al sistema de freno. Esto podría resultar en la pérdida de frenado guiando a una posible lesión. Use siempre el líquido de frenos adecuado aprobado por GM.

Precaución

Si el fluido para frenos se derrama sobre las superficies pintadas del vehículo, el acabado de la pintura puede dañarse. Lave de inmediato cualquier superficie pintada.

Batería

La batería de equipo original es libre de mantenimiento. No retire la tapa y no agregue fluido.

Este vehículo cuenta con una batería de material de vidrio absorbente (AGM) de 12 voltios. La instalación de una batería estándar de 12 voltios resultará en una menor duración de la batería de 12 voltios. Cuando necesite una batería nueva, consulte el número de remplazo en la etiqueta de la batería original.

Cuando se utiliza un cargador de batería de 12 voltios en la batería AGM de 12 voltios, algunos cargadores tienen una configuración de batería AGM en el cargador. Si está disponible, utilice la configuración AGM en el cargador, para limitar la tensión de carga a 14.8 voltios.

 **Advertencia**

No use cerillos o flamas cerca de la batería del vehículo. Si necesita más luz, use una linterna.

(Continúa)

Advertencia (Continúa)

No fume cerca de la batería del vehículo.

Al trabajar cerca de la batería, proteja sus ojos con gafas protectoras.

Mantenga a los niños alejados de las baterías.

 **Advertencia**

Las baterías contienen ácido que puede causar quemaduras y gas que puede explotar. Si no tiene cuidado, puede resultar severamente lesionado.

Siga las instrucciones con cuidado al trabajar cerca de la batería.

Los postes, terminales y accesorios de la batería contienen plomo y compuestos de plomo que pueden causar

(Continúa)

Advertencia (Continúa)

cáncer y daños reproductivos. Lávese las manos después de manejarlos.

Revisión del freno y el mecanismo de estacionamiento P (estacionamiento)

Revisión del recorrido del freno de estacionamiento

Park Brake Travel:

Para la cuarta a la sexta muesca, la fuerza de aplicación puede alcanzar 170 N. Verifique el recorrido del freno de estacionamiento siguiendo los siguientes pasos:

1. Apague el motor.
2. Aplique el freno de estacionamiento y cuente los clics de la muesca. Si el número de clics o la fuerza aplicada que usted siente difiere de la especificación

anterior, pida a su distribuidor que ajuste el freno de estacionamiento.

Cambio de la pluma limpiaparabrisas

Mantener los limpiaparabrisas trabajando correctamente es necesario para asegurar una visión clara y la conducción segura. Revise con regularidad la condición de las hojas del limpiador. Reemplace cualquier hoja que esté endurecida, vibrando, agrietada o cubierta con suciedad.

La eficacia de los limpiaparabrisas se reducirá por sustancias extrañas en el parabrisas y las hojas de limpiaparabrisas. Si las hojas del limpiador no están limpiando normalmente, limpie el vidrio del parabrisas como las hojas con un detergente suave de buena calidad. Enjuague minuciosamente con agua. Repita los procedimientos anteriores si es necesario.

Las manchas de resina de silicona en el vidrio no se pueden quitar. Por lo tanto, no aplique el pulidor de ventanas que contenga resina de silicona al cristal del parabrisas. De lo contrario aparecerán rayas en el cristal y la visión del conductor se verá afectada.

No emplee solventes, gasolina, queroseno o adelgazadores para pintura para lavar los limpiadores. Estas sustancias son corrosivas y pueden dañar los limpiaparabrisas y las superficies pintadas.

Reemplazo de hojas del limpiaparabrisas

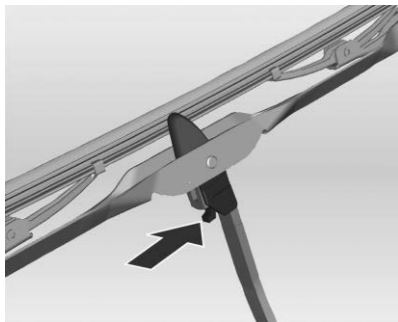

1. Presione y sostenga el sujetador de retención de la hoja.
2. Retire la hoja del limpiador del brazo del limpiador.
3. Instale una nueva pluma limpiadora en el brazo de la pluma.

Puntal(es) neumático(s)

Este vehículo está equipado con puntal(es) neumático(s) para proporcionar asistencia para

levantar y sostener abierto el sistema de cofre/cajuela/puerta trasera en posición completamente abierta.

Advertencia

Si los puntales neumáticos que sostiene el cofre, cajuela, y/o puerta trasera abiertos falla, usted y otras personas podrían lesionarse seriamente. Lleve el vehículo a su distribuidor para servicio de inmediato. Revise visualmente los puntales neumáticos respecto a señales de desgaste, grietas, u otro daño periódicamente. Revise para asegurarse que el cofre/cajuela/puerta trasera se mantenga abierta con suficiente fuerza. Si los puntales fallan en sostener el cofre/cajuela/puerta trasera, no los opere. Pida que realicen el servicio al vehículo.

Precaución

No aplique cinta o cuelgue ningún objeto de los puntales neumáticos. Además no presione hacia abajo o jale los puntales neumáticos. Esto puede causar daño al vehículo.



Cofre

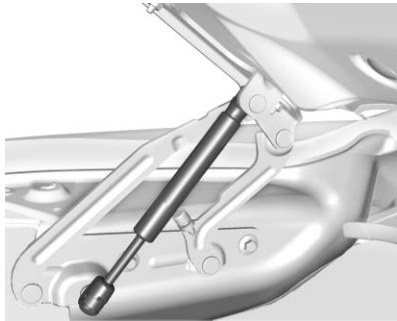

Cajuela



Puerta trasera

Direccionamiento de los faros

Dirección de los faros

El direccionamiento de los faros ha sido preestablecido y no debe necesitar ajustes.

Si el vehículo resulta dañando en una colisión, el direccionamiento de los faros puede verse afectado. Si es necesario hacer ajustes a los faros delanteros, vea a su distribuidor.

Reemplazo de focos

Contacte a su distribuidor para obtener el tipo correcto de focos de reemplazo, o para cualquier procedimiento de cambio de foco no listado en esta sección.

Precaución

No reemplace focos incandescentes con focos de reemplazo LED post-venta. Esto puede ocasionar daños al sistema eléctrico del vehículo.

Focos de halógeno

⚠ Advertencia

Los focos de halógeno contienen gas presurizado y pueden explotar si se dejan caer o sufren rayones. Usted u otras personas pueden sufrir lesiones. Asegúrese de leer y seguir las instrucciones indicadas en el empaque del foco.

Faros



1. Abra el cofre.
2. Desconecte el conector del arnés de cableado de detrás del foco.
3. Gire y retire el extremo superior del depósito del lavaparabrisas. (Sólo para el foco en el lado izquierdo).

4. Retire la cubierta trasera de la luz de estacionamiento delantera.
5. Suelte el muelle que retiene al bombillo.
6. Retire el bombillo.
7. Instale un foco de reemplazo adecuado. Consulte la sección Reemplazo de foco.
8. Reinstale el resorte de retención del bulbo.
9. Vuelva a instalar la cubierta trasera de la luz de estacionamiento delantera.
10. Gire y vuelva a instalar el extremo superior del depósito del lavaparabrisas. (Sólo para el foco en el lado izquierdo).
11. Conecte el arnés de cableado.

Luces, Direccionales Delanteras



1. Abra el cofre.

2. Desconecte el conector del arnés de cableado de detrás del foco.
3. Retire la cubierta trasera de la luz direccional delantera.
4. Suelte el muelle que retiene al bombillo.
5. Retire el bombillo.
6. Instale un foco de reemplazo adecuado. Consulte la sección Reemplazo de foco.
7. Reinstale el resorte de retención del bulbo.
8. Vuelva a instalar la cubierta trasera de la luz direccional delantera.
9. Conecte el arnés de cableado.

Luces de posición delantera

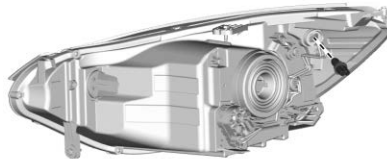

1. Abra el cofre.
2. Desconecte el conector del arnés de cableado de detrás del foco.
3. Gire y retire el extremo superior del depósito del lavaparabrisas. (Sólo para el foco en el lado izquierdo).
4. Retire la cubierta trasera de la luz de estacionamiento delantera.
5. Suelte el muelle que retiene al bombillo.
6. Retire el bombillo.
7. Instale un foco de reemplazo adecuado. Consulte la sección Reemplazo de foco.
8. Reinstale el resorte de retención del bulbo.
9. Vuelva a instalar la cubierta trasera de la luz de estacionamiento delantera.
10. Gire y vuelva a instalar el extremo superior del depósito del lavaparabrisas. (Sólo para el foco en el lado izquierdo).
11. Conecte el arnés de cableado.

Luces traseras, direccional, marcador lateral, y luces de alto

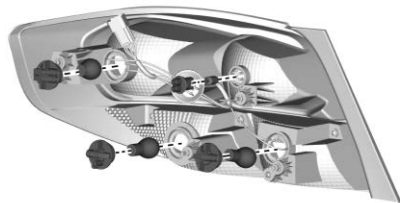

1. Abra la cajuela y retire el tablero de moldura junto a las luces.
2. Retire las 4 tuercas y el ensamble de la luz.
3. Haga girar el receptáculo de la bombilla en sentido inverso al de las manecillas del reloj para retirarlo.
4. Empuje y gire el foco en sentido contrario a las manecillas del reloj para sacarlo del receptáculo.
5. Instale un foco de repuesto adecuado en el receptáculo. Consulte la sección Reemplazo de foco.
6. Vuelva a instalar el receptáculo del foco en la carcasa. Gire el receptáculo del coco en sentido de las manecillas del reloj para asegurarlo.
7. Coloque de nuevo el ensamble de luz y apriete las 4 tuercas.

Luces direccionales traseras



1. Utilice una herramienta plana para sacar cuidadosamente el receptáculo del foco del borde de la luz direccional delantera.
2. Saque con cuidado la luz direccional lateral delantera.
3. Retire el bombillo.
4. Instale un foco de reemplazo adecuado. Consulte la sección Reemplazo de foco.
5. Instale la luz direccional lateral.

Luz de alto superior central (CHMSL)

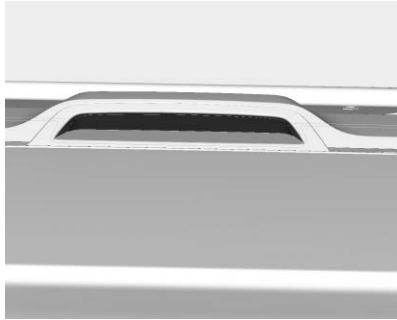

1. Levante la tapa de la cajuela.
2. Desconecte el conector eléctrico.
3. Gire el receptáculo del foco en sentido contrario a las manecillas del reloj para sacarlo de la carcasa y gire el foco para sacarlo del receptáculo.

4. Instale un foco de reemplazo adecuado. Consulte la sección Reemplazo de foco.
5. Conecte el conector eléctrico.

Luz de Matrícula

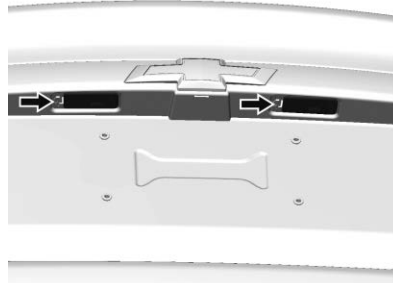

1. Retire el ensamble de la luz de matrícula directamente con su mano.
2. Gire el receptáculo del foco en sentido contrario a las manecillas del reloj para retirarlo de la carcasa.

3. Tire de la bombilla para sacarla del receptáculo.
4. Reemplace la bombilla. Consulte la sección Reemplazo de foco.
5. Gire el receptáculo del foco en sentido de las manecillas del reloj para reinstalarlo en la carcasa.
6. Vuelva a instalar el ensamble de la luz de la matrícula.

Sistema eléctrico

Fusibles y cortacircuitos

Los circuitos de cableado del vehículo están protegidos contra cortocircuitos por una combinación de fusibles y disyuntores de circuito. Esto reduce en gran medida la posibilidad de daños causados por problemas eléctricos.

Peligro

Los fusibles e interruptores de circuito están marcados con su clasificación de amperes. No exceda la clasificación de amperaje especificada cuando reemplace los fusibles e interruptores de circuito. El uso de un fusible o interruptor de circuito de tamaño excesivo puede resultar en el incendio del vehículo. Usted y otros podrían resultar lesionados seriamente o morir.

Precaución

Derramar líquidos sobre cualquier componente eléctrico del vehículo puede dañarlo. Mantenga siempre en su sitio las cubiertas de todos los componentes eléctricos.

Para revisar los fusibles, observe la banda plateada del interior del fusible. Si la banda está rota o fundida, reemplace el fusible. Asegúrese de reemplazar los fusibles defectuosos con fusibles nuevos del mismo tamaño y capacidad.

Si se funde un fusible, se pueden tomar temporalmente fusibles del mismo amperaje de otra posición de fusible. Reemplace el fusible tan pronto como sea posible.

Bloque de fusibles del compartimiento del motor

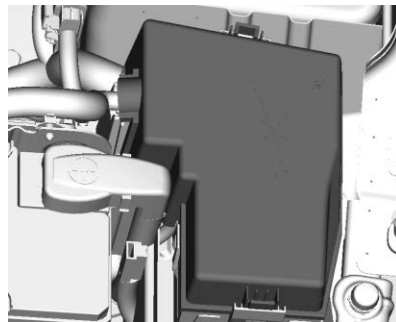

El bloque de fusibles del compartimiento del motor se encuentra junto al reservorio de refrigerante

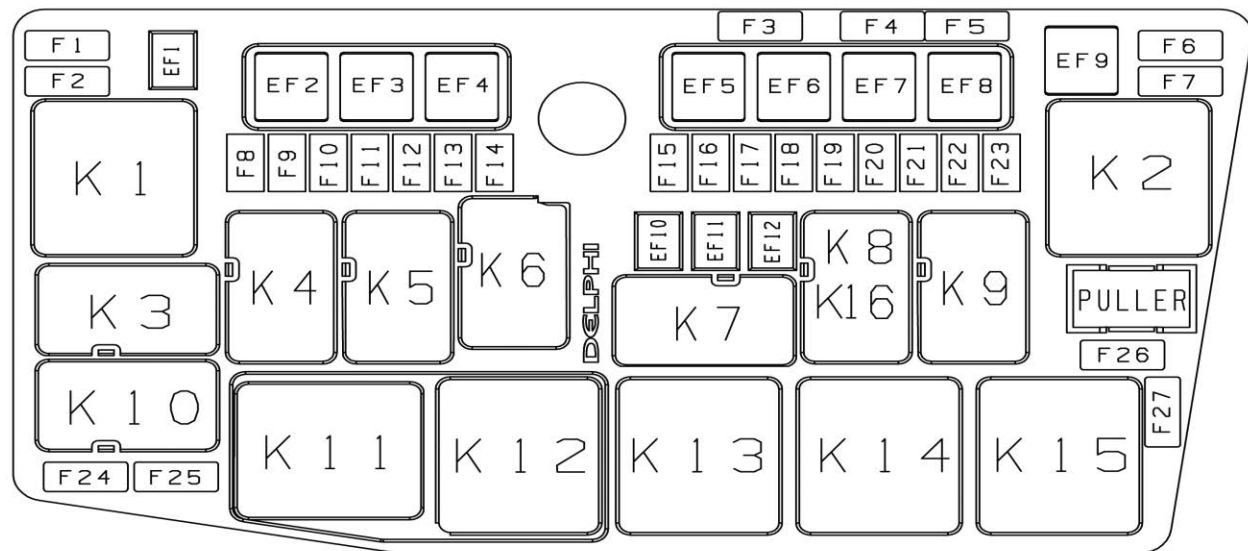

Fusibles

Uso

- F1 Calefacción del espejo
- F2 Energía del módulo de control de motor

Fusibles

Uso

- F3 NO WLK
- F4 ECM principal
- F5 SPARE (refacción)

Fusibles

Uso

- F6 Bomba de combustible
- F7 Luz baja Izquierda
- F8 Batería de ignición

Fusibles	Uso	Fusibles	Uso	Fusibles	Uso
F9	Claxon	F22	Compresor de A/C	EF6	Ventilador
F10	Defog Rear (Desempañador trasero)	F23	Suministro de energía para luz alta	EF7	Alta velocidad de ventilador
F11	Limpiador	F24	Control de motor/ Módulo de control de transmisión /Luz de estacionamiento derecha)	EF8	Motor de arranque
F12	Luces anti-niebla delanteras	F25	Bloque de fusibles de compartimiento de pasajeros/Luz de estacionamiento izquierda	EF9	Fusible de relevador principal+
F13	Operación/Arranque/ Luces pequeñas	F26	Señal de arranque	EF10	VÁLVULA DE ABS
F14	Módulo de bloqueo central de puertas	F27	Luz baja derecha	EF11	Bomba electrónica de vacío
F15	Bomba de combustible	EF1	Velocidad baja del ventilador de enfriamiento	EF12	D2DC2
F16	Módulo de control del motor	EF2	Batería 1 de IEC	Relevador- es	Uso
F17	Bomba de TCM	EF3	IEC ACC	K1	Módulo de control del motor
F18	Módulo de control de la transmisión	EF4	Batería 2 de IEC	K2	Luz baja del faro
F19	Sensor de batería	EF5	Motor del sistema de frenos antibloqueo (ABS)	K3	Relevador para descongelamiento trasero
F20	Luz baja			K4	Claxon
F21	Suministro de energía 2 para motor de arranque			K5	Luz de niebla
				K6	Luces de estacionamiento/Ignición 15

Relevador- es	Uso
K7	Bomba de combustible
K8	Relevador de motor de arranque 2
K9	Relevador para compresor de A/C
K10	Velocidad baja del ventilador de enfriamiento
K11	Control del limpiador
K12	Luz alta del faro
K13	Velocidad alta del ventilador de enfriamiento
K14	Relevador de motor de arranque 1
K15	Motor de ventilador de A/C
K16	Relevador para bomba electrónica de vacío

Bloque de fusibles del tablero de instrumentos

El bloque de fusibles del tablero de instrumentos se encuentra detrás del compartimento de almacenamiento en el lado izquierdo del cuadro de instrumentos y sólo es visible si se retira el compartimento de almacenamiento.

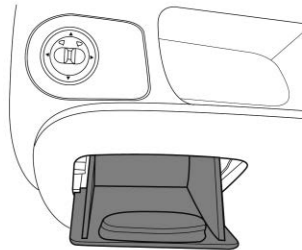

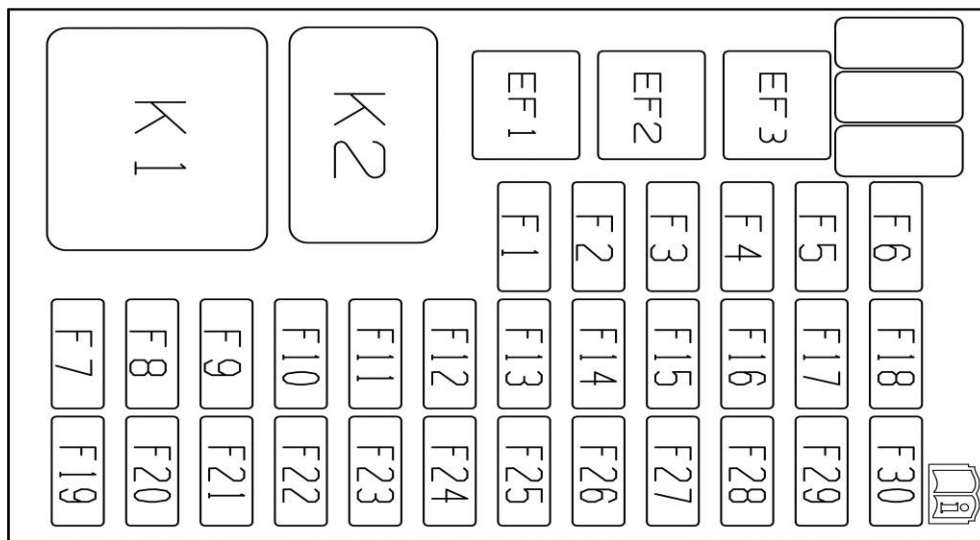

Fusibles

Uso

- F1 dirección electrohidráulica (IGN1)
- F2 cuadro de instrumentos

Fusibles

Uso

- F3 interruptor de advertencia de peligro/módulo de regulador de voltaje

Fusibles

Uso

- F4 módulo de control del motor/interruptor de velocidad
- F5 Ignición SDM

Fusibles	Uso	Fusibles	Uso	Fusibles	Uso
F6	freno/ interruptor de reversa/bomba electrónica de vacío	F19	señal de arranque 1	EF3	SPARE (refacción)
F7	SPARE (refacción)	F20	SDM (Administrador de sistemas de seguridad)	Relevadores	Uso
F8	SPARE (refacción)	F21	módulo de control de carrocería 1	K1	relevador para suministro de energía de accesorios
F9	módulo de control del motor ACC	F22	módulo de control de carrocería 2	K2	logística
F10	radio/ quemacocos ACC	F23	módulo de control de carrocería 3		
F11	encendedor de cigarros	F24	HVAC, radio		
F12	TCM	F25	cuadro de instrumentos		
F13	SPARE (refacción)	F26	SPARE (refacción)		
F14	módulo de control de carrocería/ interruptor de advertencia de peligro	F27	interruptor de ventilador		
F15	interruptor del freno	F28	control de faro		
F16	interruptor de llave	F29	lavaparabrisas		
F17	quemacocos	F30	HVAC (ctrl clima)		
F18	DLC DE TECHO	EF1	interruptor de control de ventanas)		
		EF2	SPARE (refacción)		

Ruedas y llantas

Llantas

Cada vehículo GM nuevo tiene llantas de alta calidad hechas por un fabricante de llantas líder. Ver el manual de garantía para obtener información respecto de la garantía de las llantas y dónde obtener servicio. Para mayor información, contacte al fabricante de las llantas.

Advertencia

- Las llantas que no han recibido buen mantenimiento o que se usan incorrectamente son peligrosas.
- La sobrecarga de las llantas puede provocar sobrecalentamiento, como resultado de una flexión excesiva. Podría

(Continúa)

Advertencia (Continúa)

reventarse una llanta y ocasionar un choque grave. Vea *Límites de carga del vehículo* ⇨ 147.

- Las llantas infladas a menor presión que la indicada representan el mismo peligro que las llantas sobrecargadas. La colisión resultante podría causar lesiones severas. Revise periódicamente todas las llantas, para mantener la presión recomendada. La presión de las llantas debe revisarse con las llantas frías.
- Es más probable que las llantas infladas excesivamente se ponchen o se rompan debido a un impacto

(Continúa)

Advertencia (Continúa)

repentino, como al caer en un bache. Mantenga las llantas a la presión recomendada.

- Las llantas gastadas o viejas pueden provocar una colisión. Si el dibujo está muy gastado, replácelas.
- Reemplace las llantas que hayan sufrido daños por impacto con baches, aceras, etc.
- Las llanta reparadas de manera incorrecta pueden provocar una colisión. Solamente el concesionario o un centro autorizado de servicio para llantas

(Continúa)

Advertencia (Continúa)

deben reparar, reemplazar, desmontar y montar las llantas.

- No gire las ruedas a más de 56 km/h (35 mph) sobre superficies resbalosas tales como nieve, lodo, hielo, etc. El giro excesivo puede causar que las llantas exploten.

Neumáticos para todas las estaciones

Este vehículo puede venir con neumáticos para todas las estaciones. Estos neumáticos están diseñados para brindar buen desempeño en general en la mayoría de las superficies de caminos y de condiciones climáticas. Los neumáticos de equipo original diseñados de acuerdo con los criterios de

desempeño de neumáticos específicos de GM tienen un código de especificación TPC moldeado en la pared lateral. Los neumáticos para todas las estaciones de equipo original se pueden identificar por los dos últimos caracteres en este código TPC, que son "MS".

Considere instalar neumáticos de invierno en el vehículo si se espera conducir con frecuencia en caminos cubiertos por hielo o nieve. Los neumáticos para todas las estaciones brindan un desempeño adecuado para la mayoría de las condiciones de conducción en invierno, pero puede ser que no brinden el mismo nivel de tracción o de desempeño que los neumáticos para invierno en caminos cubiertos con nieve o hielo. Vea *Llantas para invierno* ⇨ 209.

Llantas para invierno

Este vehículo no se equipó originalmente con neumáticos para invierno. Las llantas para invierno están diseñadas para ofrecer mayor tracción en caminos cubiertos con

nieve o hielo. Considere instalar neumáticos de invierno en el vehículo si se espera conducir con frecuencia en caminos cubiertos por hielo o nieve. Consulte a su distribuidor para obtener detalles sobre la disponibilidad de llantas para invierno y la elección de la llanta adecuada. Vea también *Compra de llantas nuevas* ⇨ 220.

Con las llantas para invierno, la tracción en caminos secos puede ser menor, el ruido provocado por el camino puede ser mayor y la vida del dibujo puede ser menor. Después de cambiar a llantas para invierno, esté alerta para detectar los cambios en el manejo y frenado del vehículo.

Si utiliza neumáticos de invierno:

- Use llantas de la misma marca y con el mismo tipo de dibujo en las cuatro ruedas.
- Use solamente llantas de capas radiales con las mismas características de tamaño,

capacidad de carga y rango de velocidad que las llantas originales.

Es probable que no haya llantas para invierno con el mismo rango de velocidad que las llantas originales con rango de velocidad H, V, W, Y y ZR. Si se eligen llantas para invierno con menor rango de velocidad, nunca exceda su capacidad máxima de velocidad.

Etiquetado de flanco de la llanta

En el costado de la llanta hay información útil sobre ella. Los ejemplos ilustran el costado típico de una llanta para vehículos de pasajeros y de una llanta de refacción compacta.

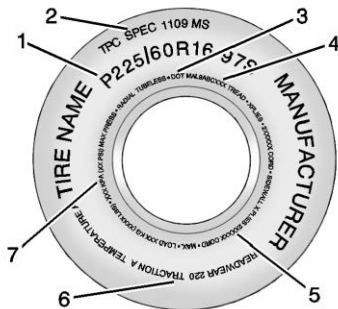

Ejemplo de llanta para vehículos de pasajeros (P-Métrico)

(1) Tamaño de la llanta : El tamaño de la llanta está indicado por una combinación de letras y números que definen el ancho, la altura, la relación de dimensiones, el tipo de construcción y la descripción de servicio de un tipo de llanta en particular. Vea la ilustración "Tamaño de la llanta", más adelante en esta sección.

(2) Especificación de los criterios de desempeño de la llanta (TPC) : Las llantas originales diseñadas conforme a los criterios de desempeño de la llanta específicos de GM tienen un código de especificación TPC en el costado. Las especificaciones TPC de GM cumplen o superan todos los lineamientos de seguridad federales.

(3) Departamento de Transporte (DOT) : El código del Departamento de Transporte (DOT) indica que la llanta cumple con las Normas de Seguridad para Vehículos de Motor del Departamento de Transporte de EE. UU.

DOT Fecha de fabricación del neumático : Los últimos cuatro dígitos del TIN indican la fecha de fabricación del neumático. Los dos primeros dígitos representan la semana (01-52) y

los dos últimos dígitos, el año. Por ejemplo, la tercera semana del año 2010 tendría una fecha DOT de cuatro dígitos 0310.

(4) Número de identificación de la llanta (TIN) : Las letras y los números que van después del código del Departamento de Transporte (DOT) corresponden al número de identificación de la llanta (TIN). El número TIN indica el código del fabricante y la planta de manufactura, el tamaño de la llanta y la fecha de fabricación de la llanta. El número TIN está en ambos lados de la llanta, aunque la fecha de fabricación de la llanta puede estar solamente en uno de los lados.

(5) Material de las capas de la llanta : Esto indica el tipo de cuerdas y el número de capas en el costado y en el piso de la llanta (bajo el dibujo).

(6) Graduación de calidad uniforme de llanta (UTQG) : Los fabricantes de llantas están obligados a clasificar las llantas con base en tres factores de desempeño: desgaste, tracción y resistencia a la temperatura. Para mayor información, vea *Graduación de calidad uniforme de llanta* ⇨ 222.

(7) Límite máximo de carga de inflado en frío : Carga máxima que puede transportarse y la presión máxima requerida para soportarla.

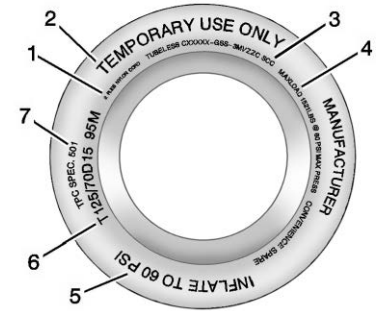

Ejemplo de llanta de refacción compacta

(1) Material de las capas de la llanta : Esto indica el tipo de cuerdas y el número de capas en el costado y en el piso de la llanta (bajo el dibujo).

(2) Temporary Use Only (Para uso temporal exclusivamente) : La llanta de refacción compacta o la llanta de uso temporal no deben conducirse a velocidades mayores a 80 km/h (50 mph). La llanta de refacción compacta es

para uso en emergencias, cuando una de las llantas normales ha perdido aire y está desinflada. Si el vehículo cuenta con una llanta de refacción compacta, vea *Llanta de refacción compacta* ⇨ 232 y *Si una llanta se desinfla* ⇨ 226.

(3) Número de identificación de la llanta (TIN) : Las letras y los números que van después del código del Departamento de Transporte (DOT) corresponden al número de identificación de la llanta (TIN). El número TIN indica el código del fabricante y la planta de manufactura, el tamaño de la llanta y la fecha de fabricación de la llanta. El número TIN está en ambos lados de la llanta, aunque la fecha de fabricación de la llanta puede estar solamente en uno de los lados.

(4) Límite máximo de carga de inflado en frío : Carga máxima que puede transportarse y la presión máxima requerida para soportarla.

(5) Inflado de la llanta : La llanta de uso temporal, o llanta de refacción compacta, debe inflarse a 420 kPa (60 psi). Para mayor información sobre la presión y el inflado de las llantas vea *Presión de llantas* ⇨ 216.

(6) Tamaño de la llanta : Se trata de una combinación de letras y números que definen el ancho, la altura, la relación de dimensiones, el tipo de construcción y la descripción de servicio del tipo de llanta. La T, que es el primer carácter en el tamaño de la llanta, indica que la llanta es para uso temporal exclusivamente.

(7) Especificación de los criterios de desempeño de la llanta (TPC) : Las llantas

originales diseñadas conforme a los criterios de desempeño de la llanta específicos de GM tienen un código de especificación TPC en el costado. Las especificaciones TPC de GM cumplen o superan todos los lineamientos de seguridad federales.

Designaciones de las llantas

Tamaño de la llanta

A continuación se presenta el ejemplo del tamaño de una llanta típica para vehículos de pasajeros.

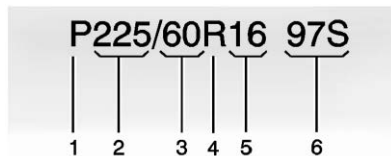

(1) Llanta para vehículos de pasajeros (P-Métrico) : Versión estadounidense del sistema métrico de tamaños de llantas. La letra P como primer carácter en el tamaño de la llanta significa que se trata de una llanta para vehículos de pasajeros diseñada de acuerdo con las normas establecidas por la Tire and Rim Association de EE. UU.

(2) Ancho de la llanta : El número de tres dígitos indica el ancho de la sección de la llanta, en milímetros, de costado a costado.

(3) Relación de dimensiones : Es un número de dos dígitos que indica la relación altura-ancho de la llanta. Por ejemplo, si la relación de dimensiones del tamaño de la llanta es 60, como se ve en el punto 3 de la ilustración,

significaría que la altura del costado de la llanta es del 60% de su ancho.

(4) Código de construcción : Para indicar el tipo de construcción de las capas de la llanta se usa un código alfabético. La letra R significa construcción de capas radiales; la letra D significa construcción de capas diagonales o sesgadas y la letra B significa construcción de capas de cinturones diagonales.

(5) Diámetro del rin : Diámetro del rin en pulgadas.

(6) Descripción del servicio : Estos caracteres representan el índice de carga y el rango de velocidad de la llanta. El índice de carga representa la capacidad de carga para la que la llanta está certificada. El rango de velocidad es la

velocidad máxima para la que la llanta está certificada para transportar una carga.

Terminología y definiciones relativas a las llantas

Presión de aire : Cantidad de aire contenida en la llanta que presiona hacia fuera en cada pulgada cuadrada de la llanta. La presión del aire se expresa en kPa (kilopascales) o psi (libras por pulgada cuadrada).

Peso de accesorios : El peso combinado de los accesorios opcionales. Algunos ejemplos de accesorios opcionales son la transmisión automática, ventanas eléctricas, asientos eléctricos y aire acondicionado.

Relación de dimensiones : Se trata de la relación entre la altura y el ancho de la llanta.

Cinturón : Capa de cuerdas cubierta de hule entre las capas y el dibujo. Las cuerdas pueden ser de acero u otros materiales de refuerzo.

Ceja : La ceja de la llanta contiene alambres de acero envueltos por cuerdas de acero que sujetan la llanta al rin.

Llanta de capas diagonales : Llanta en la que las capas están colocadas en ángulos alternados menores de 90° con respecto a la línea central del dibujo.

Presión de llantas frías : Presión del aire contenido en la llanta, medida en kPa (kilopascales) o psi (libras por pulgada cuadrada) antes de que la llanta haya acumulado calor por rodamiento. Vea *Presión de llantas* ⇨ 216.

Peso en vacío : Peso de un vehículo de motor con equipo estándar y opcional, incluyendo

la capacidad máxima de combustible, aceite y refrigerante, pero sin pasajeros ni carga.

Código DOT : Código moldeado en el costado de la llanta, que significa que la llanta cumple con las Normas de seguridad para vehículos de motor del Departamento de Transporte (DOT) de EE. UU. El código DOT incluye el número de identificación de la llanta (TIN) y una clave alfanumérica que también puede identificar al fabricante de la llanta, la planta de producción, la marca y la fecha de producción.

Clasificación de peso bruto del vehículo (GVWR) : Clasificación de peso bruto del vehículo. Vea *Límites de carga del vehículo* ⇨ 147.

Clasificación de peso bruto del eje delantero (GAWR FRT) : Clasificación de peso

bruto del eje delantero. Vea *Límites de carga del vehículo* ⇨ 147.

Clasificación de peso bruto del eje trasero (GAWR RR) : Clasificación de peso bruto del eje trasero. Vea *Límites de carga del vehículo* ⇨ 147.

Costado diseñado para el exterior : Costado de una llanta asimétrica que siempre debe quedar hacia el exterior al montar la llanta en un vehículo.

Kilopascal (kPa) : Unidad de presión de aire del sistema métrico.

Llantas para camiones ligeros (LT-Métrico) : Tipo de llanta usado en camiones de carga ligera y algunos vehículos de usos múltiples para pasajeros.

Índice de carga : Número asignado entre 1 y 279 que corresponde a la capacidad de transporte de carga de la llanta.

Presión máxima de inflado :

Presión de aire máxima a la que puede inflarse una llanta fría. La presión de aire máxima está indicada en el costado de la llanta.

Clasificación de carga

máxima : Clasificación de carga de la llanta a la máxima presión de inflado permisible.

Peso máximo de vehículo

cargado : Suma del peso útil, el peso de los accesorios, el peso de capacidad del vehículo y el peso de los elementos opcionales de producción.

Peso normal de los

ocupantes : El número de ocupantes para el que está diseñado un vehículo multiplicado por 68 kg (150 libras). Vea *Límites de carga del vehículo* ⇨ 147.

Distribución de los

ocupantes : Posiciones de asientos designadas.

Costado exterior : Costado de las llantas asimétricas, que tienen un costado en particular que queda hacia fuera al montar la llanta en un vehículo.

Costado de la llanta que tiene cara blanca, caracteres en color blanco o en el que el nombre del fabricante, marca y/o modelo están más resaltados o más profundos que la misma nomenclatura en el otro costado de la llanta.

Llanta para vehículos de

pasajeros (P-Métrico) : Tipo de llanta usado en autos para pasajeros y algunos camiones de carga ligera y vehículos de usos múltiples.

Presión de inflado

recomendada : Presión de inflado de la llanta recomendada por el fabricante del vehículo, como se ilustra en la placa de

información sobre llantas. Vea *Presión de llantas* ⇨ 216 y *Límites de carga del vehículo* ⇨ 147.

Llanta de capas radiales :

Llanta en la que las cuerdas de las capas que extienden hasta las cejas están colocadas a 90° con respecto a la línea central del dibujo.

Rin : Soporte metálico para la llanta, sobre el que asientan las cejas de la llanta.

Costado : Porción de la llanta que se encuentra entre el dibujo y la ceja.

Clasificación de velocidad :

Código alfanumérico asignado a la llanta, que indica la velocidad máxima a la que puede funcionar.

Tracción : Fricción entre la llanta y la superficie del camino. Cantidad de agarre proporcionado.

Dibujo : Porción de la llanta que entra en contacto con el camino.

Indicadores de desgaste :

Bandas angostas, en ocasiones llamadas barras de desgaste, que aparecen a través del dibujo de la llanta cuando solamente quedan 1.6 mm (1/16 pulg.) de dibujo. Vea *Cuándo es momento para nuevas llantas* ⇨ 219.

Graduación de calidad

uniforme de llanta (UTQGS) :

Sistema de información relativa a llantas que da a los consumidores clasificaciones de la tracción, la resistencia a la temperatura y el desgaste de la llanta. Las clasificaciones son determinadas por los fabricantes de llantas, usando procedimientos de pruebas establecidos por el gobierno. Las clasificaciones están moldeadas en el costado de la llanta. Vea *Graduación de calidad uniforme de llanta* ⇨ 222.

Peso de capacidad del vehículo : Es igual al número de posiciones de asiento designadas, multiplicado por 68 kg (150 libras), más la capacidad de carga designada. Vea *Límites de carga del vehículo* ⇨ 147.

Carga máxima del vehículo

sobre la llanta : Carga sobre cada una de las llantas debida al peso útil, peso de los accesorios, peso de los ocupantes y peso de la carga.

Placa de información del

vehículo : Etiqueta fijada de manera permanente en el vehículo, que indica el peso de capacidad del vehículo, así como el tamaño de las llantas originales y la presión de inflado recomendada. Vea "Etiqueta de información sobre llantas y carga", en *Límites de carga del vehículo* ⇨ 147.

Presión de llantas

Las llantas necesitan la presión de aire correcta para funcionar de manera eficiente.



Advertencia

Ni el inflado insuficiente de llantas ni el inflado excesivo son buenos. Las llantas con un inflado insuficiente, o las llantas que no tienen aire suficiente, pueden resultar en:

- Sobrecarga y sobrecalentamiento de la llanta, que podrían causar que la llanta se reviente.
- Desgaste prematuro o irregular.
- Mal manejo.
- Menor rendimiento de combustible.

(Continúa)

Advertencia (Continúa)

Las llantas con un inflado excesivo, o las llantas que tienen demasiado aire, pueden resultar en:

- Desgaste inusual.
- Mal manejo.
- Desplazamiento con movimientos abruptos.
- Daños innecesarios causados por peligros del camino.

La etiqueta de información de llantas y carga en el vehículo indica cuáles son las llantas originales y las presiones correctas de inflado cuando las llantas están frías. La presión recomendada es la presión mínima de aire necesaria para sostener la capacidad máxima

de transporte de carga del vehículo. Vea *Límites de carga del vehículo* ⇨ 147.

Cómo se carga el vehículo afecta el manejo del vehículo y la comodidad de la conducción. Nunca cargue el vehículo con un peso mayor que el que está diseñado para transportar.

Cuándo revisar

Revise las llantas por lo menos una vez al mes. No olvide la refacción compacta, si el vehículo cuenta con ella. La presión de la llanta de refacción compacta fría debe inflarse a 420 kPa (60 libras/pulg²). Vea *Llanta de refacción compacta* ⇨ 232.

Cómo revisar

Use un calibrador de bolsillo de buena calidad para verificar la presión de las llantas. El inflado adecuado de la llanta no puede determinarse mirando la llanta.

Revise la presión de inflado de las llantas cuando estén frías, lo que significa que el vehículo no ha sido manejado por lo menos durante tres horas o no más de 1.6 km (1 milla).

Retire el tapón de la válvula del vástago de la válvula de la llanta. Para medir la presión, presione el calibrador firmemente sobre la válvula. Si la presión de inflado de llantas frías coincide con la presión recomendada en la etiqueta de Información sobre llantas y carga no es necesario hacer ajustes. Si la presión de inflado es baja, añada aire hasta que se llegue a la presión recomendada. Si la presión de inflado es alta, presione el vástago que se encuentra en el centro de la válvula de la llanta para liberar el aire.

Revise nuevamente la presión de la llanta con el calibrador.

Vuelva a colocar las tapas de la válvula sobre los pivotes para evitar fugas y evitar la suciedad y humedad. Sólo use tapas de válvula diseñadas para el vehículo por GM. Los sensores TPMS podrían dañarse y no estaría cubierto por la garantía del vehículo.

Inspección de las llantas

Se recomienda que inspeccione las llantas, incluyendo la llanta de refacción, si el vehículo cuenta con ella, en busca de señales de desgaste o daños, por lo menos una vez al mes.

Reemplace la llanta si:

- Pueden verse los indicadores en tres o más lugares alrededor de la llanta.
- Se puede ver una cuerda o lona a través el hule de la llanta.

- El dibujo o un costado están agrietados, cortados o rasgados con suficiente profundidad como para que se vean las cuerdas o la lona.
- La llanta tiene un golpe, una protuberancia o una fisura.
- La llanta tiene una ponchadura, corte u otro daño que no pueda repararse bien debido a su tamaño o ubicación.

Rotación de la llanta

Las llantas deben rotarse en los intervalos marcados en el cuadernillo de Programa de mantenimiento.

Las llantas se rotan para lograr un desgaste más uniforme en todas las llantas. La primera rotación es la más importante.

Siempre que se observe cualquier desgaste inusual, rote las llantas tan pronto como sea posible, revise la presión de inflado adecuada de las llantas, y revise las llantas o ruedas dañadas. Si el desgaste inusual continúa después de la rotación, revise la alineación de la rueda. Vea *Cuándo es momento para nuevas llantas* ⇨ 219 y *Reemplazo de rueda* ⇨ 224.

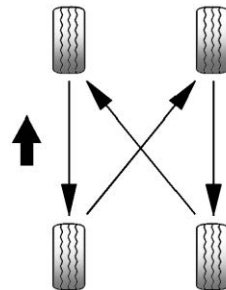

Utilice este patrón de rotación al rotar las llantas.

No incluya la llanta de refacción compacta en la rotación de las llantas.

Ajuste las llantas delanteras y traseras a la presión de inflado recomendada en la etiqueta de información de llanta y carga después que se hayan rotado las llantas. Vea *Presión de llantas* ⇨ 216 y *Límites de carga del vehículo* ⇨ 147.

Revise que todas las tuercas de las ruedas estén apretadas adecuadamente. Vea "Torque de las tuercas de las ruedas", en *Capacidades/especificaciones* ⇨ 252.

Advertencia

La presencia de óxido o suciedad en la rueda o en las partes a las que ésta se sujeta puede hacer que las tuercas de las ruedas se aflojen con el paso del tiempo. La

(Continúa)

Advertencia (Continúa)

rueda podría salirse y causar una colisión. Al cambiar las ruedas, elimine todo el óxido y la suciedad de los sitios en los que se sujeta la rueda. En caso de emergencia, puede usar un trapo o una toalla de papel; pero asegúrese de usar después un raspador o un cepillo de alambre, si es necesario, para eliminar todo el óxido y la suciedad.

Después de cambiar una rueda o de hacer la rotación de las llantas, aplique una capa ligera de grasa para rodamientos de rueda en el centro del cubo de la rueda, para prevenir la corrosión o el óxido. No aplique grasa en la superficie plana de montaje de la rueda ni en las tuercas o los pernos de la rueda.

Cuándo es momento para nuevas llantas

Los factores tales como el mantenimiento, las temperaturas, las velocidades de manejo, la carga del vehículo y las condiciones del camino pueden afectar la velocidad de desgaste de las llantas.

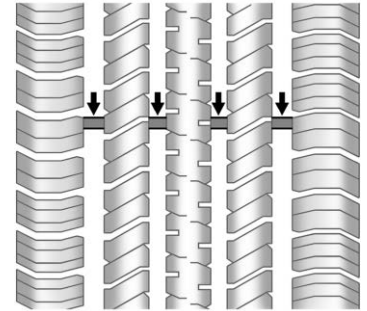

Los indicadores de desgaste del dibujo son una de las maneras de decidir cuándo es el momento para nuevas llantas. Los indicadores de desgaste aparecen cuando las llantas tienen solamente 1.6 mm (1/16 de pulgada) de dibujo

remanente. Vea *Inspección de las llantas* ⇨ 218 y *Rotación de la llanta* ⇨ 218.

El hule de las llantas envejece con el paso del tiempo. Esto también aplica a la llanta de refacción, si el vehículo cuenta con ella, aun cuando nunca se haya usado. Múltiples factores, incluyendo la temperatura, las condiciones de carga y mantenimiento de la presión de inflado afectan cómo el envejecimiento rápido ocurre. GM recomienda que los neumáticos, incluyendo el de repuesto, si está equipado, sean reemplazados después de seis años, independientemente del desgaste de la rodada. La fecha de fabricación de neumáticos son los últimos cuatro dígitos del Número de Identificación del Neumático (TIN), está moldeada en un lado de la pared del neumático. Los dos primeros dígitos representan la semana (01-52) y los dos últimos dígitos, el año. Por ejemplo, la tercera semana del año 2010 tendría una fecha DOT de cuatro dígitos 0310.

Almacenamiento del vehículo

Las llantas envejecen cuando se quedan montadas normalmente en un vehículo estacionado. Si el vehículo permanecerá inmóvil por lo menos durante un mes, estacionelo en un área fresca, seca y limpia, para hacer que el envejecimiento sea más lento. Esta área debe estar libre de grasa, gasolina u otras sustancias que puedan deteriorar el hule.

La inmovilidad del vehículo por periodos prolongados puede provocar zonas planas en las llantas, que al circular pueden provocar vibraciones. Si el vehículo permanecerá inmóvil por lo menos durante un mes, quite las llantas o levante el vehículo, para reducir la carga sobre las llantas.

Compra de llantas nuevas

GM ha desarrollado y adaptado llantas específicas para el vehículo. Las llantas de equipo original instaladas fueron

diseñadas para cumplir con la clasificación del sistema de Especificación del criterio de desempeño de llantas (Especificación TPC) de General Motors. Cuando se necesite la sustitución de llantas, GM recomienda ampliamente comprar llantas con la misma clasificación de la Especificación TPC.

El sistema de especificación TPC, exclusivo de GM, considera más de doce especificaciones de importancia crítica que afectan el desempeño general del vehículo, entre las que se incluyen: desempeño del sistema de frenos, desplazamiento y manejo, control de tracción y desempeño del monitoreo de la presión de las llantas. El número de especificación TPC de GM está moldeado en el costado de la llanta, cerca del tamaño de la

llanta. Si las llantas tienen diseño de dibujo para todo clima, el número de Especificación TPC estará seguido de las letras MS, por las siglas en inglés de lodo y nieve. Vea *Etiquetado de flanco de la llanta* ⇨ 210.

GM recomienda reemplazar las llantas deterioradas en juegos completos de cuatro. La profundidad uniforme del dibujo en todas las llantas ayudará a mantener el desempeño del vehículo. El desempeño del frenado y el manejo puede ser afectado adversamente si todas las llantas no son reemplazadas a la vez. Si se han llevado acabo una rotación y mantenimiento correctos, los cuatro neumáticos deben desgastarse en el mismo tiempo aproximado. Vea *Rotación de la llanta* ⇨ 218. Sin embargo si es necesario reemplazar únicamente el juego de

neumáticos usados de un eje, coloque los neumáticos nuevos en el eje trasero.

Es probable que no haya llantas para invierno con el mismo rango de velocidad que las llantas originales con rango de velocidad H, V, W, Y y ZR. Nunca exceda la capacidad de velocidad máxima de la llanta para invierno cuando use llantas para invierno con una capacidad de velocidad menor.

 **Advertencia**

Las llantas podrían explotar durante un servicio inadecuado. Al intenta montar o desmontar una llanta, podrían ocasionarse lesiones o incluso la muerte. Solamente su concesionario o el centro autorizado de servicio para llantas deben montar o desmontar las llantas.

 **Advertencia**

Mezclar llantas de diferentes tamaños, marcas o tipos puede ocasionar pérdida de control del vehículo, resultando en un choque u otro daño vehicular. Asegúrese de utilizar el tamaño correcto, marca y tipo de llantas en todas las ruedas.

 **Advertencia**

El uso de llantas de capas diagonales en el vehículo puede ocasionar bordes en el rin de la rueda, los cuales formarán grietas después de muchas millas de conducción. La llanta y/o la rueda podrían fallar repentinamente y ocasionar un choque. Use

(Continúa)

Advertencia (Continúa)

solamente llantas de capas radiales en las ruedas del vehículo.

Si necesita reemplazar las llantas de su vehículo con llantas que no tienen número de Especificación TPC, asegúrese que su tamaño, capacidad de carga, rango de velocidad y tipo de construcción (radial) sean los mismos que los de las llantas originales.

La etiqueta de información de llantas y carga indica cuáles son las llantas originales del vehículo. Vea *Límites de carga del vehículo* ⇨ 147.

Llantas y ruedas de diferente tamaño

Si instala ruedas o llantas de tamaño distinto al de las ruedas y llantas originales, puede verse

afectado el desempeño de su vehículo, incluyendo el frenado, las características de conducción y manejo, la estabilidad y la resistencia a los vuelcos. Además, si el vehículo cuenta con sistemas electrónicos, como frenos antibloqueo, control de tracción, control electrónico de estabilidad o transmisión en todas las ruedas, estos sistemas pueden verse afectados.

 **Advertencia**

Si se usan ruedas de diferente tamaño, posiblemente no sea un nivel aceptable de desempeño y seguridad, en caso de que no se seleccionen las llantas recomendadas para esas ruedas. Esto aumenta la posibilidad de un accidente y lesiones graves. Use solamente los sistemas de rueda y llanta específicos GM diseñados para el vehículo y haga que sean instalados adecuadamente por un técnico certificado por GM.

Vea *Compra de llantas nuevas* ⇨ 220 y *Accesorios y modificaciones* ⇨ 175.

Graduación de calidad uniforme de llanta

La siguiente información se relaciona con el sistema desarrollado por la Administración de Seguridad de Tránsito en Carreteras (NHTSA) de los Estados Unidos, que clasifica las llantas por desempeño en cuanto a desgaste, tracción y temperatura. Esto se aplica solamente a vehículos vendidos en los Estados Unidos. La clasificación está moldeada en los costados de la mayoría de las llantas para autos de pasajeros. El sistema de Graduación de calidad uniforme de llanta (UTQG) no se aplica a llantas de dibujo profundo, llanta de invierno, llantas de refacción compactas, llantas con diámetro

nominal del rin de 10 a 12 pulgadas (25 a 30 cm), ni a algunas llantas de producción limitada.

Aunque las llantas disponibles en autos de pasajeros y camiones de carga ligera de General Motors pueden variar con respecto a estas clasificaciones, también deben cumplir con los requisitos federales de seguridad, además de las normas de los criterios de desempeño de la llanta (TPC) de General Motors.

La clasificación de calidad puede encontrarse, cuando sea aplicable, en el costado de la llanta, entre el hombro del dibujo y el ancho máximo de sección. Por ejemplo:

Desgaste 200 Tracción AA Temperatura A

Además de cumplir con estas clasificaciones, todas las llantas de autos de pasajeros deben cumplir con los requisitos federales de seguridad.

Desgaste

La clasificación de desgaste es una clasificación comparativa basada en el índice de desgaste de la llanta cuando se prueba bajo condiciones controladas en una pista de pruebas especificada por el gobierno. Por ejemplo, una llanta con clasificación de 150, sufriría en la pista especificada por el gobierno un desgaste equivalente a una y media (1½) veces el desgaste sufrido por una llanta con clasificación de 100. Sin embargo, el desempeño relativo de las llantas depende de las condiciones reales de uso y

puede apartarse de manera considerable con respecto a la norma, debido a variaciones en los hábitos de conducción, las prácticas de servicio y las diferencias en las características de los caminos y el clima.

Tracción

Las clasificaciones de tracción, de mayor a menor, son AA, A, B y C. Estas clasificaciones representan la capacidad de la llanta para frenar en pavimento mojado, medida bajo condiciones controladas en superficies de prueba de asfalto y concreto, especificadas por el gobierno. Una llanta con clasificación C puede tener un desempeño bajo en cuanto a tracción. Advertencia: La clasificación de tracción asignada a esta llanta se basa en pruebas de tracción de frenado en recta y no incluye

aceleración, viraje en curvas, acuaplaneo ni características máximas de tracción.

Temperatura

Las clasificaciones de temperatura son A (la mayor), B y C, y representan la resistencia de la llanta a la generación de calor y su capacidad para disipar el calor cuando se prueban bajo condiciones controladas en una rueda de pruebas de laboratorio especificada, en interiores. Las altas temperaturas por periodos prolongados pueden provocar que el material de la llanta se degrade y reducir la vida de la llanta, y la temperatura excesiva puede causar una falla repentina de la llanta. La clasificación C corresponde a un nivel de desempeño que todas las llantas para autos de pasajeros deben cumplir, de acuerdo con la Norma Federal

de Seguridad de Automotores No. 109. Las clasificaciones A y B representan niveles de desempeño en la rueda de pruebas de laboratorio más altos que el mínimo requerido por ley. Advertencia: La clasificación de temperatura para esta llanta está establecida para una llanta inflada correctamente y sin sobrecarga. La velocidad excesiva, el inflado insuficiente y la carga excesiva, ya sea por separado o combinados, pueden provocar una acumulación de calor y una posible falla de la llanta.

Alineación de ruedas y balanceo de llantas

Las llantas y las ruedas fueron alineadas y balanceadas en la fábrica para brindarle a usted la máxima vida de las llantas y el mejor desempeño general. No es necesario hacer ajustes periódicos a la alineación de las ruedas ni al

balanceo de las llantas. Considere una revisión de la alineación si hay un desgaste poco usual o si el vehículo se desvía significativamente hacia uno o el otro lado. Un tirón ligero a la izquierda o derecha, dependiendo de la corona del camino y/o las variaciones de la superficie del camino tales como canales o surcos, es normal. Si el vehículo vibra al circular por un camino plano, puede ser necesario balancear nuevamente las llantas y las ruedas. Vea a su distribuidor para que realice un diagnóstico apropiado.

Reemplazo de rueda

Reemplace las ruedas que estén dobladas, agrietadas o muy oxidadas o corroídas. Si las tuercas de las ruedas se aflojan frecuentemente, deben remplazarse la rueda, los pernos y las tuercas de la rueda. Si una rueda deja escapar el aire, reemplácela. Algunas ruedas de aluminio pueden ser

reparadas. Si existe cualquiera de estas condiciones acuda a su distribuidor.

Su distribuidor sabrá el tipo de rueda que se necesita.

La capacidad de transporte de carga, el diámetro, el ancho y el descentramiento de las ruedas nuevas deben ser los mismos que los de la rueda que reemplazan y deben montarse de la misma manera.

Sustituya las llantas, pernos, birlos de llanta, o los sensores del Sistema de monitoreo de presión de llantas (TPMS) con partes de equipo original GM.

Advertencia

Puede ser peligroso usar ruedas, pernos y tuercas de las ruedas que no sean los correctos. Podría afectar el frenado y el manejo del vehículo. Las llantas pueden perder aire y causar pérdida de control, ocasionando un choque.

(Continúa)

Advertencia (Continúa)

Use siempre la rueda, los pernos y las tuercas de la rueda, correctos para reemplazo.

Precaución

Una rueda incorrecta también puede causar problemas con la vida de los baleros, el enfriamiento de los frenos, la calibración del velocímetro o del odómetro, la alineación de los faros, la altura de las defensas, la distancia del vehículo con respecto al piso y el espacio entre la carrocería y el chasis para las llantas o las cadenas para las llantas.

Ruedas de remplazo usadas

Advertencia

Si reemplaza una rueda por una usada es peligroso. Ya que posiblemente no conozca el uso que ha tenido la rueda o la distancia que ha recorrido. Podrían fallar repentinamente y provocar una colisión. Al reemplazar las ruedas, use una rueda nueva de equipo original GM.

Cadenas para llantas

Advertencia

No use cadenas para llantas. Hay suficiente espacio libre. Si se usan en un vehículo que no tiene el espacio necesario, las cadenas para llantas pueden dañar los frenos, la suspensión u otras partes del vehículo. El área

(Continúa)

Advertencia (Continúa)

dañada por las cadenas para llantas podría causar una pérdida de control y un choque.

Use otro tipo de dispositivo de tracción sólo si su fabricante lo recomienda para la combinación del tamaño de neumáticos del vehículo y las condiciones del camino. Siga las instrucciones del fabricante. Para evitar daños al vehículo, conduzca lentamente y reajuste o quite el dispositivo de tracción si entra en contacto con el vehículo. No haga girar las ruedas. Si se utilizan dispositivos de tracción, instálelos en las ruedas delanteras.

Si una llanta se desinfla

Es inusual que una llanta se reviente mientras conduce, en especial si se da el mantenimiento adecuado a las llantas. Vea *Llantas* ⇨ 208. Si el aire escapa de una llanta, es mucho más probable que

lo haga lentamente. Pero, si alguna vez una llanta llegara a reventarse, aquí le damos algunas recomendaciones sobre qué esperar y qué hacer.

Si falla una llanta delantera, la llanta ponchada crea una fuerza que tira del vehículo hacia ese lado. Retire el pie del pedal del acelerador y sujete el volante de dirección con firmeza. Maniobre para mantener la posición en su carril y después frene suavemente hasta detenerse fuera del camino, si es posible.

Al reventarse una llanta trasera, particularmente en curva, actúa de manera similar a un derrape y puede requerir la misma corrección que usted haría en caso de derrape. Deje de presionar el pedal del acelerador y haga que el vehículo se desplace en línea recta. Puede que haya muchos saltos y mucho ruido. Frene suavemente hasta detenerse, si es posible, fuera del camino.

**Advertencia**

Si se conduce el vehículo con una llanta desinflada, se causarán daños permanentes a la llanta. Inflar de nuevo una llanta que ha sido usada con una falta importante de aire o estando desinflada podría provocar que la llanta se reviente y una colisión sería. Nunca intente inflar de nuevo una llanta que ha sido usada con una falta importante de aire o estando desinflada. Haga que su concesionario o un centro autorizado de servicio para llantas reparen o reemplacen la llanta desinflada tan pronto como sea posible.

**Advertencia**

Es peligroso levantar un vehículo y meterse debajo de él para realizar tareas de mantenimiento

(Continúa)

Advertencia (Continúa)

o reparaciones si no se cuenta con el equipo de seguridad apropiado y la capacitación necesaria. Si el vehículo cuenta con un gato, éste está diseñado exclusivamente para cambiar llantas desinfladas. Si se usa para cualquier otro fin, usted u otras personas podrían resultar seriamente lesionados o hasta podrían perder la vida, si el vehículo se resbala del gato. Si el vehículo cuenta con un gato, úselo exclusivamente para cambiar llantas desinfladas.

Si una llanta se desinfla, evite mayores daños a la llanta y a la rueda, conduciendo lentamente hasta un sitio nivelado fuera del camino, si es posible. Encienda las Intermitentes de advertencia de peligro. Vea *Intermitentes de advertencia de peligro* ⇨ 91.

⚠ Advertencia

Cambiar una llanta puede resultar peligroso. El vehículo puede resbalarse del gato y voltearse o caer, causando lesiones o la muerte. Busque un sitio nivelado para cambiar la llanta. Para ayudar a evitar que el vehículo se mueva:

1. Aplique firmemente el freno de estacionamiento.
2. En el caso de transmisión automática, colóquela en P (Estacionamiento); si se trata de una transmisión manual, colóquela en 1 (Primera) o R (Reversa).
3. Apague el motor y no lo encienda de nuevo mientras el vehículo esté levantado.
4. No permita que los pasajeros permanezcan en el vehículo.

(Continúa)

Advertencia (Continúa)

5. Coloque bloques para las ruedas, si están equipados, a ambos lados de la llanta en la esquina opuesta de la llanta que está siendo cambiada.

Cuando el vehículo tenga una llanta desinflada (2), use el siguiente ejemplo como guía para la colocación de los bloques en la rueda (1), si están equipados.

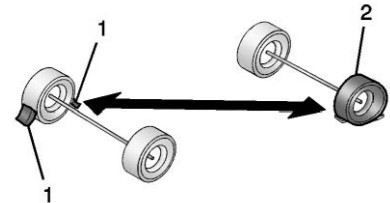

1. Bloque para rueda (si está equipado)
2. Llanta desinflada

La siguiente información explica cómo reparar o cambiar una llanta.

Cambio de llanta

Desinstalación de llanta de refacción y herramientas

La llanta de refacción compacta y las herramientas están ubicados en el compartimiento del almacenamiento en la parte trasera del vehículo. El gato y las herramientas están almacenados debajo de la llanta de refacción.

Para tener acceso a la llanta de refacción y las herramientas:

1. Abra la cajuela. Vea *Cajuela* ⇨ 30.
2. Levante la cubierta de la moldura.



3. Gire la tuerca del retenedor en sentido contrario a las manecillas del reloj y retírelo de la refacción compacta.
4. Desmonte la llanta de refacción compacta.

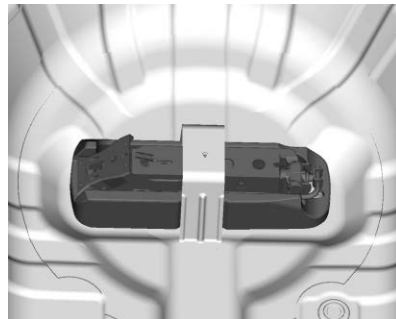

5. Retire el gato hidráulico y las herramientas de su contenedor y colóquelos cerca de la llanta que se va a reemplazar.

Desinstalación de llanta desinflada e instalación de llanta de refacción

1. Antes de proceder, realice una verificación de seguridad. Vea *Si una llanta se desinfla* ⇨ 226.

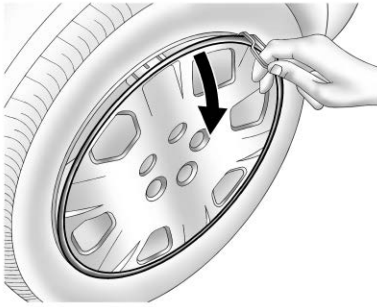

2. Retire el tapón de la rueda, si el vehículo tiene uno, para alcanzar los birlos de la rueda.

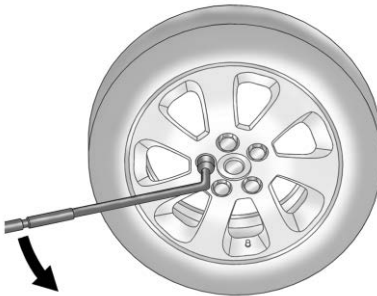

3. Gire las tuercas de la rueda en sentido contrario a las manecillas del reloj para aflojarlas. No las retire aun.

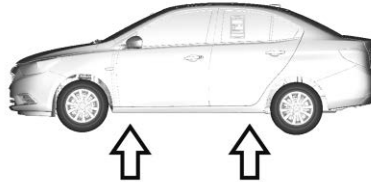

4. Coloque el gato hidráulico en la posición marcada con una marca.

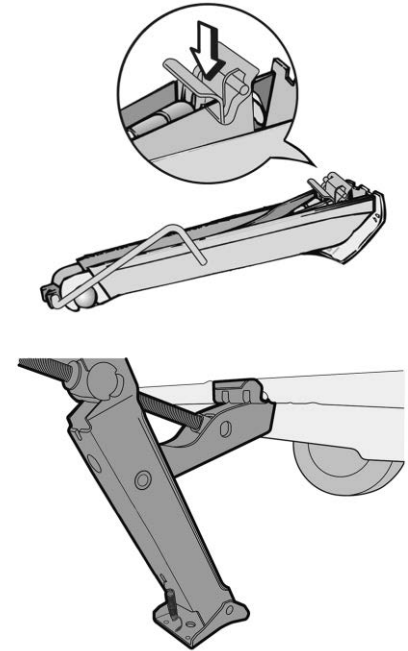

5. Coloque la cabeza del gato hidráulico alrededor de la oreja vertical y insértelo en la ranura de la oreja.

6. Gire la llave de la rueda en sentido de las manecillas del reloj hasta que la cabeza de levantamiento tenga contacto firme con el punto de levantamiento adecuado más cercano a la llanta desinflada.

 Advertencia

Introducirse debajo de un vehículo cuando esté levantado con un gato es peligroso. Si el vehículo se resbala del gato, usted podría sufrir lesiones graves o incluso podría perder la vida. Nunca se meta debajo de un vehículo que esté soportado únicamente por un gato.

 Advertencia

Elevar el vehículo con el gato colocado en una posición incorrecta puede dañar el vehículo e incluso puede hacerlo
(Continúa)

Advertencia (Continúa)

caer. Para ayudar a prevenir lesiones personales y daños al vehículo, asegúrese de colocar la cabeza de elevación del gato en el sitio adecuado, antes de elevar el vehículo.

7. Haga girar la llave para las ruedas en sentido de las manecillas del reloj para elevar el vehículo. Eleve el vehículo a una altura tal, de manera que haya espacio suficiente para que la llanta de refacción compacta quepa bien debajo del pozo de la rueda.
8. Gire las tuercas de la rueda en sentido contrario a las manecillas del reloj para retirarlas.
9. Retire la llanta ponchada.

 Advertencia

La presencia de óxido o suciedad en la rueda o en las partes a las que ésta se sujeta puede hacer que las tuercas de las ruedas se aflojen con el paso del tiempo. La rueda podría salirse y causar una colisión. Al cambiar las ruedas, elimine todo el óxido y la suciedad de los sitios en los que se sujeta la rueda. En caso de emergencia, puede usar un trapo o una toalla de papel; pero asegúrese de usar después un raspador o un cepillo de alambre, si es necesario, para eliminar todo el óxido y la suciedad.

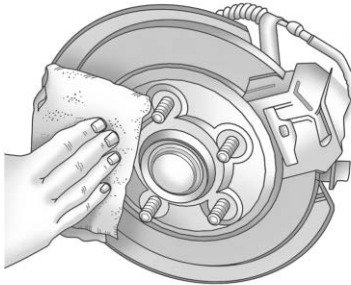

10. Elimine todo el óxido y la suciedad de los pernos de la rueda, las superficies de montaje y la rueda de refacción.
11. Coloque la llanta de refacción compacta sobre la superficie de montaje de la rueda.

⚠ Advertencia

Nunca use aceite ni grasa sobre los pernos ni las tuercas, ya que las tuercas podrían aflojarse. La rueda podría salirse del vehículo, provocando una colisión.

12. Instale de nuevo las tuercas de la rueda. Apriete cada una de las tuercas con la mano, hasta que la rueda esté en contacto con el cubo.
13. Baje el vehículo, haciendo girar la llave para las ruedas en sentido inverso al de las manecillas del reloj. Baje el gato completamente.

⚠ Advertencia

Si las tuercas de las ruedas se aprietan de manera inadecuada o incorrecta, las ruedas pueden aflojarse y salirse. Después de reemplazar una rueda, las tuercas de la rueda deben apretarse con un torquímetro a la especificación de torque adecuada. Al usar tuercas de seguridad (no originales) en las ruedas, siga la especificación de torque proporcionada por el fabricante. Consulte en *Capacidades/especificaciones*

(Continúa)

Advertencia (Continúa)

⇒ 252 las especificaciones de torque para las tuercas de las ruedas originales.

Precaución

Si las tuercas de las ruedas no se aprietan correctamente, pueden ocurrir una pulsación de los frenos y daños en el rotor. Para evitar costosas reparaciones de los frenos, apriete las tuercas de las ruedas de manera uniforme, en la secuencia correcta y con la especificación de torque apropiada. Consulte en *Capacidades/especificaciones* ⇒ 252 la especificación de torque de las tuercas de las ruedas.

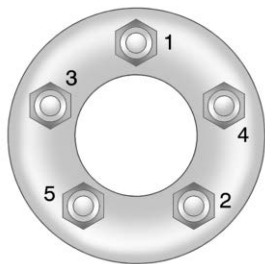

14. Apriete las tuercas de la rueda firmemente en secuencia cruzada, como se ilustra.

Precaución

Las cubiertas de la rueda no cabrán en la llanta de refacción compacta del vehículo. Si intenta colocar una cubierta a la rueda en la llanta de refacción compacta, la cubierta o la refacción podrían dañarse.

Almacenamiento de llanta desinflada o de refacción y herramientas

⚠ Advertencia

Almacenar el gato, una llanta u otros equipos en el compartimiento de pasajeros del vehículo podría causar lesiones. Al detenerse en forma repentina o en una colisión, el equipo suelto podría golpear a alguien. Almacene todos estos elementos en el sitio apropiado.

Para almacenar la llanta ponchada o de refacción compacta y las herramientas, siga en orden inverso las instrucciones para sacar la llanta de refacción y las herramientas.

La llanta de refacción compacta es para uso temporal exclusivamente. Reemplace la llanta de refacción compacta con una llanta normal tan pronto como sea posible. Vea *Llanta de refacción compacta* ⇨ 232.

Llanta de refacción compacta

⚠ Advertencia

Conducir con más de una llanta de refacción compacta simultáneamente podría dar como resultado una pérdida en la capacidad de frenado y manejo del vehículo. Esto podría ocasionar una colisión y usted u otras personas podrían resultar lesionados. Use solamente una llanta de refacción compacta a la vez.

Si el vehículo tiene una llanta de refacción compacta, ésta estaba inflado completamente cuando era nueva; sin embargo, puede perder aire con el transcurso del tiempo. Revise periódicamente la presión de inflado. Debe ser de 420 kPa (60 psi).

Deténgase tan pronto como sea posible y revise que la llanta de refacción esté correctamente inflada

después de instalarla en el vehículo. La llanta de refacción compacta está diseñada para uso temporal exclusivamente. El vehículo se desempeña de manera diferente con la llanta de refacción instalada y se recomienda que la velocidad del vehículo se limite a 80 km/h (50 mph). Para conservar la rodada de la llanta de refacción, repare o reemplace la llanta estándar tan pronto como sea conveniente y regrese la llanta de refacción al área de almacenamiento.

Cuando use una llanta de refacción compacta, la tracción en las cuatro ruedas (AWD) (si está equipado), los sistemas de frenos anti-bloqueo (ABS) y de Control de tracción se pueden activar hasta que la llanta de refacción sea reconocida por el vehículo, en especial en caminos resbalosos. Ajuste la conducción para reducir el posible deslizamiento de la rueda.

Precaución

Cuando esté instalada la llanta de refacción compacta no pase el vehículo por un lavado de autos automático con rieles de guía. La llanta de refacción compacta puede quedar atrapada en los rieles, lo cual puede dañar la llanta, la rueda, y otras partes del vehículo.

No use la llanta de refacción compacta en otros vehículos.

No mezcle la llanta de refacción compacta, ni su rueda, con otras ruedas o llantas. Ya que no se acoplarán bien. Mantenga juntas la llanta de refacción y su rueda.

Precaución

Las cadenas para llantas no se adaptan bien a la llanta de refacción compacta. Si se usan, pueden dañar al vehículo y a las cadenas. No use cadenas para llantas en la llanta de refacción compacta.

Arranque con cables pasacorriente

Para mayor información sobre la batería del vehículo, vea *Batería* ⇨ 194.

Si la batería se ha agotado, trate de usar otro vehículo y cables de paso de corriente para arrancar su vehículo. Para hacerlo de manera segura, cerciórese de realizar los pasos siguientes.



Advertencia

Las baterías pueden causarle lesiones. Las baterías pueden ser peligrosas, ya que:

- Contienen ácido que puede causarle quemaduras a usted.
- Contienen gas que puede explotar o empezar a arder.

(Continúa)

Advertencia (Continúa)

- Contienen suficiente carga eléctrica como para causarle quemaduras a usted.

Si no sigue estos pasos al pie de la letra, alguna de estas cosas, o todas ellas, pueden causarle lesiones.

Precaución

Si se ignoran estos pasos podría resultar en daños costosos al vehículo que no estarían cubiertos por la garantía del vehículo. Tratar de arrancar el vehículo empujándolo o jalándolo no funcionará y podría dañarse el vehículo.

El punto de tierra negativa de arranque con cables para la batería descargada es el bloque de motor o

un perno de montaje del motor. Conecte en un punto lo más lejos posible de la batería descargada.

La terminal positiva para arranque con cables en la batería descargada se encuentra en el compartimiento del motor, en el lado del conductor del vehículo.

La terminal positiva de arranque con cables y la terminal negativa están sobre la batería del vehículo que proporciona el arranque con cables.

La conexión de arranque con cables positiva para la batería descargada esta debajo de la cubierta de moldura. Abra la cubierta para abrir la terminal.

1. Revise el otro vehículo. Debe tener una batería de 12 volts con un sistema de tierra negativa.

Precaución

Si el sistema del otro vehículo no es de 12 volts con tierra negativa, ambos vehículos pueden sufrir daños. Sólo utilice vehículos que cuentan con un sistema de 12 volts con tierra negativa para pasar corriente.

- Coloque los dos vehículos de modo que no estén en contacto.
- Coloque el freno de estacionamiento firmemente y coloque la palanca de cambios en P (estacionamiento) con transmisión automática, o Neutro con una transmisión manual.

Precaución

Si los accesorios quedan encendidos o se conectan durante el procedimiento de
(Continúa)

Precaución (Continúa)

arranque de puenteo, podrían dañarse. Las reparaciones no estarían cubiertas por la garantía del vehículo. Siempre que sea posible, apague o desconecte todos los accesorios en cualquier vehículo al arrancar.

- Apague el encendido. Apague todas las luces y accesorios en ambos vehículos, excepto por las luces intermitentes de advertencia de peligro si se necesitan.

⚠ Advertencia

Los ventiladores eléctricos pueden empezar a funcionar aun cuando el motor no esté funcionando y pueden causarle lesiones a usted. Mantenga las manos, la ropa y las herramientas alejados de los ventiladores eléctricos que están bajo el cofre.

⚠ Advertencia

El uso de un cerillo cerca de una batería puede causar que el gas de la batería explote. Hay personas que se han lastimado por esto, algunas han quedado ciegas. Use una linterna si necesita más luz.

El líquido de la batería contiene ácido que lo puede quemar. No deje que le caiga encima. Si accidentalmente le cae en los ojos o piel, enjuague el área con agua y consiga atención médica de inmediato.

⚠ Advertencia

Los ventiladores y otras partes móviles del motor pueden causarle lesiones graves. Una vez que el motor esté en funcionamiento, mantenga las manos alejadas de las partes móviles.

5. Conecte el lado del cable positivo (+) rojo a la terminal positiva (+) de la batería descargada.
6. Conecte el otro lado del cable positivo (+) rojo a la terminal positiva (+) de una batería en buenas condiciones.
7. Conecte un extremo del cable negativo (-) negro a la terminal negativa (-) de la batería cargada.
8. Conecte el otro extremo del cable negativo (-) negro al punto de conexión a tierra negativo (-) para la batería descargada.
9. Arranque el motor del vehículo que tiene la batería cargada y deje funcionar el motor en marcha mínima por lo menos durante cuatro minutos.
10. Trate de arrancar el vehículo que tenía la batería descargada. Si no arranca después de varios intentos, probablemente necesite servicio.

Precaución

Si los cables de paso de corriente se conectan o desconectan en el orden incorrecto, pueden ocurrir cortocircuitos eléctricos y el vehículo puede sufrir daños. Las reparaciones no estarían cubiertas por la garantía del vehículo. Conecte y desconecte siempre los cables de paso de corriente en el orden correcto, asegurándose que no se toquen entre sí, ni que toquen ninguna superficie metálica.

Cómo retirar los cables de paso de corriente

Invierta la secuencia exactamente al retirar los cables pasacorrente.

Después de arrancar el vehículo deshabilitado y retirar los cables pasacorrente, permita que funcione en marcha en vacío durante varios minutos.

Remolque del vehículo

Cómo remolcar el vehículo

Precaución

Remolcar un vehículo deshabilitado incorrectamente puede causar daño. El daño no estaría cubierto por la garantía del vehículo.

No estire o enganche a los componentes de la suspensión. Use las correas adecuadas alrededor de las llantas para asegurar el vehículo.

Use únicamente una grúa de cama plana para remolcar un vehículo descompuesto. Nunca use un elevador de tipo eslinga o se producirán daños. Utilice rampas para ayudar a reducir los ángulos de acercamiento de ser necesario.

Un vehículo remolcado debe tener sus ruedas motrices despegadas del suelo.

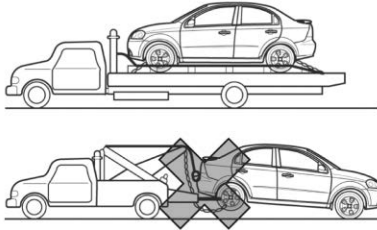

Si el vehículo descompuesto debe ser remolcado, consulte a un servicio profesional de grúas.

El vehículo está equipado con una argolla de remolque. Sólo use la argolla de remolque para jalar el vehículo sobre una grúa de plataforma plana desde una superficie de camino plana. No utilice la armella de remolque para sacar el vehículo de nieve, lodo o arena.

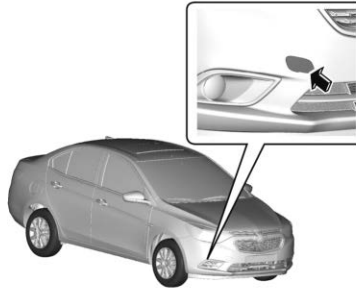

Abra la cubierta usando la pequeña ranura que sella el socket delantero para la grúa.

Instale el cáncamo de remolque en el receptáculo girándolo en el sentido de las manecillas del reloj hasta que se detenga en una posición horizontal.

Al retirar el ojo de remolque, vuelva a instalar la cubierta en la posición original.

Cuidado Apariencia

Cuidado exterior

Seguros

Los seguros se lubrican en la fábrica. Use un agente de deshielo sólo cuando sea absolutamente necesario, y pida que engrasen los seguros después de usarlo. Vea *Líquidos y lubricantes recomendados* ⇨ 248.

Lavado del vehículo

Para conservar el acabado del vehículo, lávelo con frecuencia en un lugar con sombra.

Precaución

No use agentes de limpieza a base de petróleo, ácidos, o abrasivos ya que pueden dañar la pintura, metal, o partes de plástico del vehículo. Si ocurre daño al vehículo, no estaría cubierto por la garantía del

(Continúa)

Precaución (Continúa)

vehículo. Puede obtener los productos de limpieza aprobados en su concesionario. Siga todas las instrucciones del fabricante en cuanto al uso correcto del producto, las precauciones de seguridad necesarias y la forma adecuada de desechar cualquier producto para el cuidado del vehículo.

Precaución

Evite usar máquinas de alta presión a menos de 30 cm (12 pulg) de la superficie del vehículo. El uso de máquinas eléctricas que excedan de 8 274 kPa (1 200 psi) puede dar como resultado daños o desprendimiento de la pintura y calcomanías.

Precaución

No lave eléctricamente ninguno de los componentes debajo del cofre que tiene este símbolo .

Esto podría causar daño que no estaría cubierto por la garantía del vehículo.

Precaución

Los vehículos equipados con paquete de efectos de suelo de accesorios tienen un espacio al suelo reducido. Puede ocurrir daño en autolavados, cuando se aproxime a banquetas, o en pendientes inclinadas. No use autolavados. Aproxímese a las banquetas y pendientes con precaución.

Si usa un autolavado, cumpla con las instrucciones del autolavado. El limpiaparabrisas y el

limpiaparabrisas trasero, si está equipado, deben estar apagados. Retire cualquier accesorio que pueda estar dañado o interferir con el equipo del autolavado.

Enjuague bien el vehículo, antes y después de lavarlo, para eliminar por completo los agentes limpiadores. Si se permite que sequen sobre la superficie podrían causar manchas.

Seque el acabado con una gamuza suave y limpia o con una toalla completamente de algodón, para evitar rayones en la superficie y manchas de agua.

Cuidados al acabado

La aplicación de materiales selladores o ceras posventa no se recomienda. Si se dañan las superficies pintadas, consulte a su distribuidor para evaluar y reparar el daño. Los materiales ajenos, como cloruro de calcio y otras sales, agentes para derretir hielo, aceite y alquitrán del camino, savia de los árboles, excremento de aves, sustancias químicas de chimeneas

industriales, etc., pueden dañar el acabado del vehículo si permanecen sobre las superficies pintadas. Lave el vehículo tan pronto como sea posible. De ser necesario para eliminar materiales ajenos, use limpiadores no abrasivos marcados como seguros para superficies pintadas.

Se debería realizar ocasionalmente el encerado o pulido suave manual para retirar residuos del acabado de la pintura. Consulte a su distribuidor para conocer los productos de limpieza aprobados.

No aplique ceras o productos para pulir al plástico sin recubrimiento, vinilo, hule, calcomanías, imitación madera, o a la pintura plana, ya que puede ocurrir daño.

Precaución

La aplicación de compuestos con máquina o el pulido agresivo de un acabado de pintura bicapa pueden dañarlo. Use solamente

(Continúa)

Precaución (Continúa)

ceras y pulidores no abrasivos fabricados para el acabado de pintura bicapa del vehículo.

Para que el acabado de la pintura se vea como nuevo, mantenga el vehículo dentro de una cochera o a cubierto, siempre que sea posible.

Protección de molduras metálicas brillantes exteriores

Precaución

La falla en limpiar y proteger las molduras de metal brillantes puede resultar en un acabado blanco lechoso o picadura. Este daño no estaría cubierto por la garantía del vehículo.

Las molduras metálicas brillantes del vehículo son de aluminio, cromo o de acero inoxidable. Para prevenir daño siempre siga estas instrucciones de limpieza:

- Asegúrese que la moldura esté fría al tacto antes de aplicar cualquier solución de limpieza.
- Sólo use soluciones de limpieza aprobadas para aluminio, cromo, o acero inoxidable. Algunos limpiadores son altamente ácidos o contienen sustancias alcalinas y pueden dañar las molduras.
- Siempre diluya un limpiador concentrado de acuerdo con las instrucciones del fabricante.
- No use limpiadores que no estén diseñados para uso automotriz.
- Use una cera no abrasiva en el vehículo después del lavado para proteger y extender el acabado de la moldura.

Limpieza de lámparas/lentes exteriores, emblemas, calcomanías, y franjas

Use solamente agua tibia o fría, un trapo suave y jabón para el lavado de autos para limpiar las lámparas y los cristales de las lámparas y lentes exteriores, emblemas, calcomanías y tiras. Siga las instrucciones de "Lavado del vehículo" anteriormente en esta sección.

Las cubiertas de las luces están hechas de plástico, y algunas tienen cubierta de protección UV. No las limpie cuando estén secas.

No utilice ninguno de los siguientes en las cubiertas de las luces:

- Agentes abrasivos o cáusticos.
- Líquidos lavadores y otros agentes limpiadores en concentraciones más altas que las sugeridas por el fabricante.
- Solventes, alcoholes, combustibles u otros limpiadores agresivos.

- Rascadores de hielo u otros artículos duros.
- Cubiertas decorativas posventa o cubiertas que no estén incluidas con el vehículo, mientras las luces estén encendidas, debido al exceso de calor que se genera.

Precaución

No limpiar las luces de manera adecuada podría causar daños a las cubiertas, que no estarían cubiertos por la garantía del vehículo.

Precaución

El uso de cera en rayas de acabado en negro brillante puede aumentar el nivel de brillo y crear un acabado no uniforme. Limpie las rayas de bajo brillo con jabón y agua solamente.

Admisión de aire

Elimine los desechos de la admisión de aire, entre el cofre y el parabrisas, cuando lave el vehículo.

Hojas del limpia y lavaparabrisas

Limpie el exterior del parabrisas con limpiador de cristales.

Limpie las plumas de hule con un trapo que no suelte pelusa o una toalla de papel mojada con líquido de lavado del parabrisas o un detergente suave. Lave el parabrisas perfectamente al limpiar las hojas de los limpiaparabrisas. Los insectos, la suciedad del camino, la savia y la acumulación de tratamientos de lavado o cera del vehículo pueden provocar rayas de los limpiaparabrisas.

Reemplace las hojas de los limpiaparabrisas si están gastadas o dañadas. Las condiciones polvosas extremas, como arena, sal, y el calor, sol, nieve y hielo pueden causar daños.

Tiras para intemperie

Aplique lubricante de cinta para intemperie sobre las cintas para intemperie para que duren más, sellen mejor, y no se adhieran o rechinen. Lubrique la cinta para intemperie por lo menos una vez al año. Los climas calientes y secos pueden requerir una aplicación más frecuente. Las marcas negras de material de goma en las superficies pintadas se pueden quitar frotando con un paño limpio. Vea *Líquidos y lubricantes recomendados* ⇨ 248.

Llantas

Para limpiar las llantas use un cepillo duro y limpiador para llantas.

Precaución

El uso de productos con base de petróleo para abrillantar las llantas del vehículo puede dañar el acabado de la pintura y/o las llantas. Al aplicar abrillantador a las llantas, limpie siempre

(Continúa)

Precaución (Continúa)

cualquier resto sobrante que haya caído sobre las superficies pintadas del vehículo.

Ruedas y moldura

Utilice un trapo limpio y suave con jabón suave y agua para limpiar las llantas. Después de enjuagar perfectamente con agua limpia, seque con una toalla suave y limpia. Después puede aplicar cera.

Precaución

Las ruedas y otras molduras de rueda cromadas pueden dañarse si el vehículo no se lava después de conducir por caminos que hayan sido rociados con cloruro de magnesio o cloruro de calcio. Estos se emplean en el tratamiento de diversas condiciones de los caminos, como polvo y hielo. Lave siempre

(Continúa)

Precaución (Continúa)

las partes cromadas con agua y jabón después de la exposición a estos compuestos.

Precaución

Para evitar daño de superficie en las ruedas y moldura de rueda, no use jabones fuertes, pulidores abrasivos, limpiadores o cepillos. Sólo utilice los limpiadores aprobados por GM. No conduzca el vehículo a través de un autolavado automático que use cepillos de limpieza de llanta/rueda de carburo de silicón. Podría causar daños cuya reparación no está cubierta por la garantía del vehículo.

Sistema de frenos

Inspeccione visualmente las líneas de freno y mangueras para el buen enganche, la unión, fugas, grietas,

rozaduras, etc Inspeccione las pastillas de freno de disco para desgaste y el estado de la superficie de rotores. Inspeccione los forros de freno de tambor / zapatos de desgaste o grietas. Inspeccione todas las demás partes del freno.

Componentes de la dirección, suspensión y chasis

Inspeccione visualmente los componentes de la dirección, suspensión y chasis en busca de daños o partes sueltas o faltantes, o señales de desgaste al menos una vez al año.

Inspeccione la dirección hidráulica para comprobar si está correctamente unida, sus conexiones, y buscar si hay ataduras, fugas, grietas o desgaste, etc.

Compruebe constantemente las botas de unión y los sellos de los ejes en busca de fugas.

Lubricación de los componentes de la carrocería

Lubrique todos los cilindros de las llaves, las bisagras del cofre, de la puerta trasera y de la puerta de combustible, a menos que los componentes sean de plástico. Aplique grasa de silicona a las cintas para intemperie con un trapo limpio para que éstas duren más, sellen mejor y no se peguen ni rechinen.

Mantenimiento de la carrocería

Por lo menos dos veces al año, en primavera y otoño, use agua simple para lavar cualquier material corrosivo de la carrocería inferior. Tenga cuidado de limpiar cuidadosamente cualquier área donde pueda acumularse el lodo u otros desechos.

No lave a presión directamente la caja de transferencia y/o los sellos de salida del eje delantero/trasero. El agua a alta presión puede retirar los sellos y contaminar el fluido.

El fluido contaminado disminuirá la vida de la caja de transferencia y/o los ejes y se debe reemplazar.

Daño lámina metálica

Si el vehículo se daña y requiere reparación o el reemplazo de láminas metálicas, asegúrese de que el taller de hojalatería aplique material anticorrosión a las partes reparadas o reemplazadas, para restaurar la protección contra la corrosión.

Las partes de reemplazo del fabricante original brindarán protección contra la corrosión, al mismo tiempo que se conserva la garantía del vehículo.

Daño acabado

Repare con prontitud las rayaduras y peladuras de pintura menores con los materiales de retoque disponibles en su distribuidor para evitar la corrosión. Los daños del acabado que cubren áreas grandes pueden corregirse en el taller de hojalatería y pintura de su distribuidor.

Manchado pintura química

Los contaminantes del aire pueden caer sobre el vehículo y dañar las superficies pintadas, causando decoloraciones en forma de anillo, manchas y pequeños puntos oscuros irregulares en la superficie pintada. Vea "Cuidado de acabado" previamente en esta sección.

Cuidado interior

Para evitar abrasiones por partículas de polvo, limpie el interior del vehículo regularmente. Quite inmediatamente la tierra. Los periódicos o vestimenta oscura puede transferir color al interior del vehículo.

Utilice un cepillo de cerdas suaves para quitar el polvo de las perillas y hendiduras del tablero de instrumentos. Utilizando una solución de jabón suave, retire inmediatamente todas las cremas para manos, protectores solares y repelentes de insectos de todas las

superficies interiores para evitar que resulten dañadas permanentemente.

Utilice limpiadores diseñados específicamente para las superficies a limpiar, para evitar daños permanentes. Aplica todos los limpiadores directamente al paño limpiador. No rocíe limpiadores en ningún interruptor o control. Retire los limpiadores rápidamente.

Antes de usar los limpiadores, lea y siga todas las instrucciones de seguridad indicadas en la etiqueta. Mientras limpia el interior, abra las puertas y ventanas para tener ventilación adecuada.

Para evitar daños, no limpie el interior empleando los siguientes limpiadores o técnicas:

- Nunca utilice navajas ni ningún otro objeto afilado para eliminar la suciedad de ninguna superficie interior.
- Nunca utilice cepillos con cerdas duras.

- Nunca frote las superficies de manera agresiva o con demasiada presión.
- No utilice detergentes de lavandería o lavaplatos con desengrasantes. Para los limpiadores líquidos, use aproximadamente 20 gotas por cada 3.8L (1 galón) de agua. Una solución de jabón concentrada creará rayas y atraerá suciedad. No use soluciones que contengan jabones fuertes o cáusticos.
- Al limpiar la tapicería, no la empape.
- No utilice solventes o limpiadores que contengan solventes.

Vidrio interior

Para limpiarlo, utilice una tela suave con agua. Limpie los rastros de agua con un trapo seco. Si es necesario, use un limpiador de vidrio comercial después de limpiar únicamente con agua.

Precaución

Para prevenir rayones, nunca use limpiadores abrasivos sobre el cristal del automóvil. Los limpiadores abrasivos o la limpieza agresiva pueden dañar el desempañador de la ventana trasera.

Limpiar el parabrisas con agua durante los primeros tres o seis meses de posesión reducirá la tendencia al empañamiento.

Cubiertas de las bocinas

Limpie suavemente con aspiradora las cubiertas de las bocinas, de manera que las bocinas no se dañen. Limpie las manchas con agua y un jabón suave.

Molduras recubiertas

Se deben limpiar las molduras recubiertas.

- Cuando estén ligeramente manchadas, límpielas con una esponja o un trapo suave, que no suelte pelusa mojados con agua.
- Cuando estén muy manchadas, use agua jabonosa tibia.

Tela/Alfombra/Ante

Inicie aspirando la superficie, utilizando un accesorio con cepillo suave. Si utiliza un accesorio de cepillo de aspirar giratorio, utilícelo sólo en los tapetes del piso. Antes de limpiar, retire suavemente tanta suciedad como sea posible:

- Seque los líquidos presionándolos con una toalla de papel. Continúe presionando hasta que no pueda quitarse más líquido.
- Para manchas sólidas, quite la mayor cantidad de residuos posible antes de aspirar.

Para limpiar:

1. Empape un trapo limpio, que no suelte pelusa con agua corriente. Se recomienda un

trapo de microfibra para evitar la transferencia de pelusas a la tela o la alfombra.

2. Retire el exceso de humedad exprimiendo el trapo hasta que ya no caigan gotas.
3. Empiece en el borde exterior de la mancha y suavemente frote hacia el centro. Doble la tela de limpieza a un área limpia con frecuencia para prevenir forzar la suciedad dentro de la tela.
4. Continúe frotando con cuidado el área manchada hasta que ya no se transfiera la mancha al trapo.
5. Si no se retira por completo la suciedad, use una solución de jabón suave seguida únicamente por agua simple.

Si no se puede quitar la mancha completamente, podría ser necesario usar un quitamanchas o limpiador comercial. Antes de usar un limpiador de tapicería o un eliminador de manchas disponible comercialmente, pruébelo en una

pequeña área oculta para verificar la estabilidad del color. Si se forma un anillo, limpie toda la tela o tapete.

Después de limpiar, use una toalla de papel para secar el exceso de humedad.

Limpieza de superficies de alto brillo y de las pantallas de radio y de información del vehículo

Use una tela de microfibra en superficies de alto brillo o en las pantallas del vehículo. Primero, use un cepillo de cerdas suaves para retirar la suciedad que pueda rayar la superficie. Después limpie suavemente con una tela de microfibra. Nunca utilice limpiadores de ventanas o solventes.

Periódicamente lave a mano el paño de microfibra por separado, utilizando un jabón suave. No utilice cloro ni suavizante de telas. Lave a fondo y seque con aire antes del siguiente uso.

Precaución
No sujete un dispositivo con ventosa al desplegado. Esto podría causar daño que no estaría cubierto por la garantía del vehículo.

Tablero de instrumentos, piel, vinilo, otras superficies de plástico, superficies pintadas de bajo brillo, y superficies de madera natural de poro abierto

Utilice un trapo de microfibra suave mojado con agua para quitar el polvo y soltar la mugre. Para una limpieza más profunda, utilice un trapo de microfibra suave humedecido con una solución de jabón suave.

Precaución
Empapar o satura la piel, en especial piel perforada, así como otras superficies interiores, puede (Continúa)

Precaución (Continúa)
causar un daño permanente. Limpie el exceso de humedad de estas superficies después de limpiar y permita que sequen por sí solas. Nunca utilice calor, vapor, o removedores de manchas. No use limpiadores que contengan silicón o productos a base de cera. Los limpiadores que contienen estos solventes pueden cambiar permanentemente la apariencia y sensación de la piel o molduras suaves y no se recomiendan.

No utilice limpiadores que aumenten el brillo, especialmente en el tablero de instrumentos. El brillo reflejado podría reducir la visibilidad a través del parabrisas bajo ciertas condiciones.

Precaución

El uso de desodorantes de aire puede causar daño permanente a las superficies de plástico y pintadas. Si un desodorante de aire entra en contacto con la superficie de plástico o pintada en el vehículo, séquelo de inmediato y limpie con una tela suave humedecida con una solución de jabón suave. El daño causado por desodorantes de aire no estará cubierto por la garantía del vehículo.

Cubierta de carga y red de comodidad

Si está equipado, lave con agua tibia y un detergente suave. No use blanqueadores con cloro. Enjuague con agua fría, y luego seque por completo.

Cuidado de los cinturones de seguridad

Mantenga los cinturones limpios y secos.

**Advertencia**

No blanquee ni tiña el tejido del cinturón de seguridad. Eso puede debilitar el tejido severamente. En una colisión pueden no ser capaces de proporcionar la protección adecuada. Limpie y enjuague el tejido del cinturón de seguridad solamente con jabón suave y agua templada. Permita que el tejido se seque.

Servicio y mantenimiento

Líquidos, lubricantes y partes recomendadas

Líquidos y lubricantes recomendados	248
Refacciones de mantenimiento	249

Líquidos, lubricantes y partes recomendadas

Líquidos y lubricantes recomendados

Uso	Líquido/lubricante
Transmisión automática	Fluido de transmisión automática AW-1 (No. parte GM 19256039)
Refrigerante del motor	Mezclar 50/50 de agua potable limpia y refrigerante DEX-COOL. Consulte <i>Sistema de enfriamiento</i> ⇨ 184.
Aceite de motor	Aceite de motor que cumpla la especificación dexos1 del grado de viscosidad SAE adecuado. Se recomienda ACDelco dexos1 totalmente sintético. Consulte <i>Aceite del Motor</i> ⇨ 179.
Sistema de frenos/embrague hidráulicos	Líquido de frenos hidráulicos DOT 4.
Ensamble de cerrojo de cofre, cerrojo secundario, pivotes, ancla de resorte y trinquete de liberación	Aerosol lubricante Lubriplate (GM No. parte 89021668) o lubricante que cumpla con los requisitos de NLGI #2 Categoría LB o GC-LB.
Cilindros de bloqueo de llave, cofre, puerta y bisagras de tapa de cajuela	Lubricante multiusos, Superlube (GM No. parte 12346241)
Líquido de la transmisión manual	Visite a su distribuidor.
Acondicionamiento de cinta para intemperie	Lubricante de cinta para intemperie. Visite a su distribuidor.
Líquido Lavaparabrisas	Fluido del lavaparabrisas automotriz que cumpla con los requerimientos regionales de protección contra congelación.

Refacciones de mantenimiento

Las partes de repuesto identificadas abajo por nombre, número de parte o especificación se pueden obtener con su distribuidor.

Parte	Núm. de Parte GM
Depurador/filtro de aire motor	90799322
Filtro de aire del habitáculo	96962173
Filtro de aceite del motor	96485730
Bujías	96990231
Plumas limpiadoras	
Lado del conductor - 60 cm (23.6 pulgadas)	90803214
Lado del pasajero - 40 cm (15.7 pulg.)	90803213

Datos técnicos

Identificación del Vehículo

Número de Identificación del Vehículo (VIN)	250
Identificación Motor	250
Etiqueta de identificación de las partes de servicio	251

Datos del vehículo

Capacidades/ especificaciones	252
Ruta banda del motor	253

Identificación del Vehículo

Número de Identificación del Vehículo (VIN)

Hay varias marcas NIV autorizadas en su vehículo.

NIV en tablero de instrumentos



Ésta es la marca de identificación autorizada de su vehículo. El NIV se encuentra en la esquina del frente del tablero de instrumentos en el

lado del conductor. Se puede ver desde el exterior a través del parabrisas.

Sello de acero de NIV debajo del cofre

Este sello de acero de NIV se encuentra debajo del cofre, ligeramente hacia el lado del pasajero en el centro del tablero.

Identificación Motor

El sello de acero del número de motor está ubicado cerca del filtro de aceite debajo del bloque del motor. La etiqueta del número de motor se encuentra en la parte delantera de la cubierta del bloque motor.

Etiqueta de identificación de las partes de servicio

Esta etiqueta se encuentra en el lado derecho del compartimento de la llanta de refacción en la cajuela. Esta etiqueta es útil para ordenar partes. La etiqueta especifica:

- Identificación del Vehículo, número de
- Designación del modelo
- Información de la Pintura
- Productos opcionales y equipo especial

Si no hay etiqueta, hay un código de barras en la etiqueta de certificación en el pilar central (B) para escanear esta misma información.

Datos del vehículo

Capacidades/especificaciones

Las siguientes capacidades aproximadas se dan en unidades métricas y sus conversiones en unidades inglesas. Vea *Líquidos y lubricantes recomendados* ⇨ 248.

Aplicación	Capacidades	
	Unidades métricas	Inglés
Refrigerante del aire acondicionado	Para conocer el tipo y la cantidad de carga del refrigerante del sistema de aire acondicionado, consulte la etiqueta del refrigerante ubicada bajo el cofre. Consulte a su distribuidor para más información.	
Sistema de enfriamiento		
1.5L L4	6.5 L	6.9 qt
Aceite del motor con filtro		
1.5L L4	3.75 L	4.0 qt
Tanque de combustible	39.0 L	10.3 gal
Transmisión automática	4.8 L	5.1 cuartos
Transmisión manual	2.0 L	2.1 qt
Par de la tuerca de la rueda	140 N•m	100 lbs pie
Todas las capacidades son aproximadas. Al agregar, cerciórese de llenar al nivel aproximado, conforme a las recomendaciones de este manual. Vuelva a verificar el nivel del fluido después de llenar.		

Especificaciones del motor

Motor	Código NIV	Transmisión	Calibración de la bujía
1.5L L4	H	Automático y Manual	0.80–0.90 mm (0.031–0.035 pulg)

Ruta banda del motor

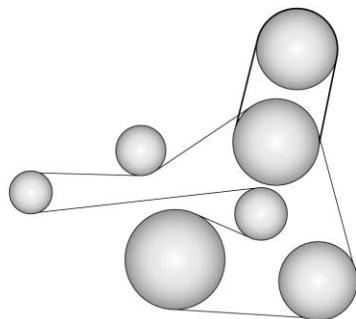

Motor 1.5 L L4

Información al cliente

Información al cliente

Procedimiento de Satisfacción al Cliente	254
Oficinas de atención al cliente	255
Centro en línea del propietario	256
Declaración de frecuencia de radio	256

Elaboración de informes sobre defectos de seguridad

Cómo informar defectos de seguridad a General Motors	257
------------------------------------------------------------	-----

Grabación de datos y privacidad del vehículo

Registro y privacidad de los datos del vehículo	257
Grabadoras de datos eventos	258
Sistema de información y entretenimiento	259

Información al cliente

Procedimiento de Satisfacción al Cliente

Garantía extendida



¿Aceptó el plan de garantía extendida? General Motors recomienda este plan para complementar la garantía incluida en la compra del nuevo vehículo.

Visite a su distribuidor para obtener más detalles.

Procedimiento de asistencia al cliente

La satisfacción y preferencia de los clientes son muy importantes para su distribuidor y General Motors.

En una situación normal, cualquier problema con la transacción, venta o uso del vehículo debe ser manejado por los departamentos de ventas o servicio de su distribuidor. Empero, reconocemos que a pesar de las buenas intenciones de todas las partes involucradas, a veces puede ocurrir un malentendido.

Si tiene algún problema que no haya sido manejado en forma satisfactoria por los medios normales, le sugerimos los pasos siguientes:

PASO UNO

Explique su caso al agente de servicio de su distribuidor, gerente de servicio, agente de ventas del distribuidor, o gerente de ventas, dependiendo de su caso.

Asegúrese que todos tengan la información necesaria. Ellos están interesados en su satisfacción continua.

PASO DOS

Si no está satisfecho, contacte al gerente general o al propietario del distribuidor para solicitar su ayuda. Si no pueden ayudarle a resolver su caso, solicíteles que lo pongan en contacto con las personas adecuadas en General Motors para obtener ayuda, si es necesario.

PASO TRES

Si su caso no es resuelto en un plazo de tiempo razonable por su distribuidor, por favor llame al Centro de atención al (CAC) de General Motors, y proporcione la información siguiente:

- Nombre
- Dirección
- Número telefónico
- Año modelo
- Marca

- Número de identificación del vehículo (VIN)
- Kilometraje
- Fecha de entrega
- Descripción del problema
- Nombre del distribuidor
- Dirección del distribuidor

Vea *Oficinas de atención al cliente* ⇨ 255.

Oficinas de atención al cliente

Para contactar el Centro de Atención a Clientes (CAC), use los números de teléfono que se listan en esta sección. La asistencia a clientes está disponible de lunes a viernes, de 08:00 a 20:00 horas, y los sábados de 09:00 a 15:00 horas.

Si tiene preguntas, puede enviar correos electrónicos al Centro de Atención a Clientes (CAC) a: asistencia.gmmexico@gm.com.

México

01-800-466-0811

Estados Unidos

1-800-222-1020

Canadá

1-800-268-6800

Costa Rica

0-800-052-1646

Guatemala

1-800-835-0436

Panamá

00-800-052-1479

República Dominicana

1-888-760-1991

Nicaragua

00-1800-226-0510

Honduras

800-2791-9097

Otros países de Centro América y el Caribe

52-722-2360680

Centro en línea del propietario

Experiencia de propietario en línea my.chevrolet.com.mx

El Centro de Propietario no está disponible para ninguno de los países en la región de Centro América y el Caribe.

La experiencia del propietario en línea de Chevrolet permite la interacción con Chevrolet y mantiene información importante específica del vehículo en un lugar.

Beneficios de la membresía

 : Descargue los manuales del propietario y vea videos prácticos específicos del vehículo.

 : Ver horarios de mantenimiento, alertas e Información de diagnóstico del vehículo. Programación de citas para servicio.

 : Vea e imprima los registros de servicio grabados automáticamente.

 : Seleccione un distribuidor preferido y vea las ubicaciones, mapas, números telefónicos, y horarios.

 : Rastree la información de garantía de su vehículo.

 : Vea recordatorios activos por Número de identificación del vehículo (NIV). Vea *Número de Identificación del Vehículo (VIN)*
⇨ 250.

 : Vea la información de cuenta OnStar (si está equipado).

 : Converse con alguno de nuestros representantes de apoyo en línea.

Vea my.chevrolet.com.mx para registrar su vehículo.

Declaración de frecuencia de radio

Este vehículo tiene sistemas que operan en frecuencia de radio que cumple con los requisitos de la NOM-EM-016-SCFI-2015 or NOM-208-SCFI-2016 .

La operación de este equipo está sujeta a las siguientes dos condiciones:

1. Es posible que este equipo o dispositivo no cause interferencia perjudicial.
2. Este equipo o dispositivo debe aceptar cualquier interferencia, incluyendo la que pueda causar su operación no deseada.

Elaboración de informes sobre defectos de seguridad

Cómo informar defectos de seguridad a General Motors

Además de notificar a la NHTSA (o Transport Canada) en una situación como ésta, notifíquelo también a General Motors.

En los EUA, llame al 1-800-222-1020, o escriba a:

División motores de Chevrolet
 Centro de Atención a Clientes de Chevrolet
 P.O. Box 33170
 Detroit, MI 48232-5170

En Canadá, llame al 1-800-263-3777 (Inglés) o al 1-800-263-7854 (Francés), o escriba a:

General Motors of Canada Company
 Centro de servicio al cliente, Código de correo postal: CA1-163-005
 1908 Colonel Sam Drive
 Oshawa, Ontario L1H 8P7

En México, llame al 01-800-466-0811.

En otros países de Centro América y el Caribe, llame al 52-722-236-0680.

Grabación de datos y privacidad del vehículo

Registro y privacidad de los datos del vehículo

El vehículo tiene una cantidad de computadoras que registran información sobre el desempeño del vehículo y cómo se maneja. Por ejemplo, el vehículo usa módulos de computadora para monitorear y controlar el desempeño del motor y la transmisión, para monitorear las condiciones para el despliegue de la bolsa de aire y para desplegarlas en una colisión y, si está equipado, para suministrar frenado antibloqueo y ayudar al conductor a controlar su vehículo. Estos módulos pueden almacenar datos para ayudar al técnico a dar servicio al vehículo. Algunos módulos pueden almacenar también datos sobre cómo se opera el vehículo, tal como la tasa de consumo de combustible o velocidad promedio.

Estos módulos pueden retener preferencias personales, como ajustes de radio, posiciones de asiento y ajustes de temperatura.

Grabadoras de datos eventos

Este vehículo está equipado con un registrador de datos de evento (EDR). El objetivo principal de un registrador de datos de evento (EDR) es registrar, en ciertas situaciones de colisión o similares a una colisión, tales como un despliegue de la bolsa de aire o un impacto con un obstáculo de la carretera, los datos que ayudarán a entender cómo funcionaron los sistemas del vehículo. El EDR está diseñado para registrar los datos relacionados con los sistemas de dinámica y seguridad del vehículo por un período corto de tiempo, usualmente 30 segundos o menos. El EDR en este vehículo está diseñado para registrar datos tales como:

- Cómo operaban diversos sistemas en su vehículo:

- Si los cinturones de seguridad del conductor y pasajero estaban abrochados o no;
- Cuánto estaba presionando el conductor el acelerador o pedal del freno (en caso de haberlo hecho); y,
- A qué velocidad viajaba el vehículo.

Estos datos pueden ayudar a proveer una mejor comprensión de las circunstancias en las cuales ocurren colisiones y lesiones.

Nota

Los datos EDR se registran solamente si ocurre una situación de colisión importante; el EDR no registra datos bajo condiciones normales de manejo y tampoco datos personales (por ejemplo: nombre, género, edad y ubicación de la colisión). Sin embargo, otros organismo, tales como las fuerzas y cuerpos de seguridad, podrían combinar los datos EDR con el tipo de datos de identificación personal adquiridos rutinariamente durante la investigación de una colisión.

Para leer los datos registrados por un EDR se requiere de equipo especial y se necesita acceder al vehículo o al EDR. Además del fabricante del vehículo, otros organismos como las fuerzas y cuerpos de seguridad que tienen el equipo especial pueden leer la información si tienen acceso al vehículo o al EDR.

GM no accederá a estos datos ni los compartirá con otros a menos que sea con el consentimiento del propietario del vehículo o, si el vehículo está arrendado, con el consentimiento del arrendatario; en respuesta a una petición oficial por la policía u oficina de gobierno similar; como parte de la defensa de litigio de GM a través del proceso de descubrimiento; o según lo requiera la ley. Los datos que GM recolecta o recibe pueden usarse también para fines de investigación de GM o pueden ponerse a disposición a terceros para fines de investigación, siempre que sea necesario y que los datos no estén ligados a un vehículo o propietario específico.

Sistema de información y entretenimiento

Si el vehículo está equipado con un sistema de navegación como parte del sistema de infoentretenimiento, el uso del mismo puede traducirse en el almacenamiento de destinos, direcciones, números telefónicos y otra información de viaje. Vea el manual de infoentretenimiento para obtener mayor información sobre los datos almacenados y sobre las instrucciones para borrarlos.

Índice

A	
Accesorios y modificaciones	175
Aceite	
Luz de presión	85
Motor	179
Advertencia	
Luces de advertencia	91
Luz del sistema de frenos	81
Precaución y Peligro	2
Advertencia Luces, medidores e indicadores	75
Aire acondicionado ...	127, 129, 133
Ajuste puerta abertura faro - sistemas iluminación	198
Reemplazo bombilla	197
Apuntar	197
Cambiador de luces altas/bajas	90
Luces diurnas (DRL)	91
Luz indicadora de luces altas encendidas	86
Luz intermitente	91
Ajustes	123
Alarma	
Seguridad del vehículo	31
Apoyacabezas	38
Arrancar el motor	152
Arranque de puenteo	234
Asentamiento, vehículo nuevo	151
Asentar el vehículo nuevo	151
Asientos	
Ajuste, delante	39
Apoyacabezas	38
Asientos de seguridad para niños	
ISOFIX	66
Niños mayores	57
Sistemas	58
Sujeción	68
Asientos delanteros	
Ajuste	39
Asistencia al cliente	
Oficinas	255
Asistencia de arranque en subidas (HSA)	164
Asistencia de arranque, Colina	164
Asistente aparcamiento	167
Audio	
Bluetooth	116
Función antirrobo	95
Audio Bluetooth	116

Automático	
Líquido de transmisión	182
Seguros de puertas	29
Sistemas de climatización	133
Transmisión	157
Auxiliar	
Dispositivos	114, 115
B	
BANDEJA DE BATERÍA Y	
BATERÍA	194
Arranque de puenteo	234
Bisel de la salida de aire central del panel de instrumentos	
Compartimento	70
Bloqueo estacionamiento	
Automático	157
Líquido, automático	182
Líquido, manual	182
Luz de advertencia de servicio	83
Bluetooth	
Visión general	118, 119
Bolsas de aire	
Diagnóstico	49
Adición de equipo al vehículo	55
Luz de estado	79

Bolsas de aire (cont.)	
Servicio de vehículos equipados con bolsa de aire	55
Bombillas halógenas	197
C	
Cadenas, llanta	225
Cajuela	30
Calefacción	127, 133
Calefacción, ventilación y aire acondicionado	
Luz de advertencia de temperatura del motor	85
Medidor de temperatura del motor	78
Cambio	
a Estacionamiento (P)	153
Fuera de estacionamiento (P)	154
Cambio de bombillas	
Bombillas halógenas	197
Direccionamiento de los faros	197
Faros	197, 198
Luces de la placa de matrícula	201

Cambio de bombillas (cont.)	
Luces de señal de giro delanteras	198
Luces direccionales traseras	200
Luces traseras, direccional, marcador lateral, y luces de alto	200
Luz de alto superior central (CHMSL)	201
Cambio de la pluma limpiaparabrisas	195
Cambio de la pluma, limpiaparabrisas	195
Cambio del sistema de bolsas de aire	56
Caminos	
Conducción, mojados	142
Capacidades y especificaciones	252
Capó	176
Carreteras de colinas y montañas	144
Centro de información del conductor (DIC)	87
Centro de propietarios en línea	256

Cinturón de seguridad de tres puntos	44	Compartimientos		Conducción con distracciones	139
Cinturones de seguridad	41	Almacenamiento	70	Conducción defensiva	139
Avisos	78	Compartimientos de almacenamiento	70	Control	
Cambio después de una colisión	48	Componentes de la transmisión automática		Tracción y estabilidad electrónica	164
Cinturón de seguridad de tres puntos	44	Modo manual	159	Control de tracción/Control electrónico de estabilidad	164
Cómo usar correctamente los cinturones de seguridad	42	Compra de llantas nuevas	220	Control del vehículo	140
Cuidado	47	Comprobación		Controles exteriores de las luces	90
Uso durante el embarazo	46	Luz de motor (Indicador de falla)	80	Cortacircuitos	202
Claxon	73	Conducción		Cuadro instrumentos	76
Combustible	168, 169	Cajuela	140	Cuándo es momento para nuevas llantas	219
Aditivos	170	Caminos mojados	142	Cuidado de apariencia	
Conducción ecológica	21	Carreteras de colinas y montañas	144	Exterior	237
Llenado de un recipiente de combustible portátil	172	Defensiva	139	Interior	243
Llenado del tanque	170	Invierno	144	Cuidado del vehículo	
Luz de advertencia de combustible bajo	86	Límites de carga del vehículo	147	Presión de llantas	216
Medidor	77	Para mejorar la economía del combustible	21	D	
Cómo usar correctamente los cinturones de seguridad	42	Pérdida de control	142	Declaración de frecuencia	
Compartimientos		Recuperación fuera de carretera	141	Radio	256
Guantera	70	Si el vehículo está atascado	146	Deflector agua	
Panel de instrum, manómetros y consola	70			Luz de puerta entreabierta	86

Deflector agua (cont.)	
Seguros	28
Depurador de aire/filtro,	
Motor	182
Dirección	141
Ajuste de ruedas	73
Controles de ruedas	73
Hidráulica, luces de	
advertencia	83
Líquido, potencia	189
Direccional,	
Reemplazo bombilla	200
Dispositivo	
Disco Duro	107
Dispositivo de disco	
duro (HDD)	107
Dispositivos	
Auxiliar	114, 115
USB	110, 112
Dónde poner el asiento de	
seguridad para niños	62
E	
El motor se detiene cuando está	
desacelerando	
Arranque	152
Depurador de aire/filtro	182
Escape	156

El motor se detiene cuando está	
desacelerando (cont.)	
Estacionado en	
funcionamiento	156
Luz de advertencia de	
temperatura de refrigerante ..	85
Luz de motor (Indicador de	
falla)	80
Luz de presión de aceite	85
Medidor de temperatura de	
refrigerante	78
Recorrido de la correa de	
transmisión	253
Sistema de enfriamiento	184
Sobrecalentamiento	187
Visión general del	
compartimiento	178
Embarazo, uso de cinturones	
de seguridad	46
Embrague hidráulico	182
Embrague, hidráulico	182
Energía	
Espejos	32
Aceite de la dirección	189
Salidas	74
Ventanas	33
Enfriamiento	127, 129, 133

Entrada sin llave	
Sistema (RKE) remoto	26
Equipo eléctrico añadido	173
Equipo eléctrico, Añadido	173
Especificaciones y	
capacidades	252
Espejo retrovisores interiores	32
Espejos	
Energía	32
Con calefacción	32
Convexos	31
Espejos calefacción	32
Espejos convexos	31
Espejos de inclinación en	
estacionamiento	
Cambio a	153
Cambio fuera de	154
Espejos, retrovisores	
interiores	32
Estacionamiento	155
Freno	163
Revisión del freno y el	
mecanismo de	
estacionamiento (P)	195
Sobre objetos inflamables	155
Etiquetado, flanco de llanta	210

F

Filtro de aire del habitáculo	136
Filtro de aire, habitáculo	136
Filtro,	
Depurador de aire de motor ..	182
Frenado	140
Freno	
Luz de advertencia del	
sistema de frenos	81
Frenos	191
Antibloqueo	162
Estacionamiento	163
Líquido	192
Fuera de carretera	
Recuperación	141
Fusibles	
Bloque de fusibles del	
compartimiento del motor ...	202
Bloque de fusibles del	
tablero de instrumentos	205
Fusibles y cortacircuitos	202

G

Glove Box	70
Graduación de calidad	
uniforme de llanta	222
Grupo, instrumentos	76

H

Hora	74
HVAC (ctrl clima)	127, 129, 133

I

Identificación Motor	250
Iluminación	
Entrada	93
Salida	93
Iluminación de entrada	93
Iluminación de salida	93
Indicador de falla	80
Infoentretenimiento	94
Información general	
Cuidado del vehículo	175
Remolcar	173
Inmovilizador	31
Introducción	2
Invierno	
Conducción	144

L

Las luces antiniebla delanteras	
Luz	86
Limpieza	
Cuidado exterior	237
Cuidado interior	243
Líquido	
JATCO	182

Líquido (cont.)

Dirección asistida	189
Frenos	192
Lavador	190
Líquido de lavado	190
Líquidos y lubricantes	
recomendados	248
Llanta de refacción	
Compacta	232
Llanta de refacción	
compacta	232
Llanta desinflada	226
Cambiar	228
Llantas	208
Inspección	218
Rotación	218
Alineación de ruedas y	
balanceo de llantas	224
Cadenas	225
Cambiar	228
Cambio de ruedas	224
Compra de llantas nuevas	220
Cuándo es momento para	
nuevas llantas	219
Designaciones	212
Etiquetado de flanco	210
Graduación de calidad	
uniforme de llanta	222

Llantas (cont.)	
Invierno	209
Llanta de refacción	
compacta	232
Presión	216
Si una llanta se poncha	226
Tamaño diferente	222
Terminología y definiciones ...	213
Todas las estaciones	209
Llantas de invierno	209
Llaves	23
Luces	
Advertencia de combustible bajo	86
Advertencia Dé servicio a la transmisión	83
Advertencia de sistema de frenos antibloqueo (ABS)	82
Advertencia de temperatura de refrigerante del motor	85
Advertencia del sistema de frenos	81
Advertencia, Dirección hidráulica	83
Cambiador de luces altas/bajas	90
Cambio a una marcha superior	83

Luces (cont.)	
Controles exteriores	90
Cortesía	93
Direccionales traseras	200
Diurnas (DRL)	91
Estado de las bolsas de aire ...	79
Indicador de falla (Revise el motor)	80
Interior	92
Luces altas encendidas	86
Luz de niebla delantera	86
Luz intermitente	91
Pedal de operación	83
Placa de matrícula	201
Posición delantera	199
Presión de aceite de motor	85
Puerta entreabierta	86
Recordatorios de cinturón de seguridad	78
Revise el motor (Indicador de falla)	80
Señal de giro delantero	198
Sistema de carga	80
Sistema de Control de Tracción (TCS)/StabiliTrak ...	84
StabiliTrak OFF (StabiliTrak apagado)	84
Tracción apagada	84

Luces (cont.)	
Trunk ajar (Cajuela entreabierta)	87
Luces antiniebla	92
Luces cortesía	93
Luces de advertencia de dirección hidráulica	83
Luces de advertencia de peligro	91
Luces de posición delantera ...	199
Luces de señal de giro delanteras	198
Luces direccionales de giro y cambio de carril	91
Luces direccionales traseras ...	200
Luces direccionales, giro y cambio de carril	91
Luces diurnas (DRL)	91
Luces interiores	92
Luces traseras	
Reemplazo bombilla	200
Luces, advertencia de peligro ...	91
Luz de advertencia de combustible bajo	86
Luz de alto superior central (CHMSL)	201
Luz de cajuela entreabierta	87

Luz de cambio a una marcha superior	83
Luz de pedal de operación	83
Luz del sistema de carga	80
Luz indicadora de luces altas encendidas	86
Luz intermitente	91
M	
Manómetros	
Advertencia Luces e indicadores	75
Combustible	77
Odómetro	77
Odómetro de viaje	77
Tacómetro	77
Temperatura de refrigerante del motor	78
Velocímetro	77
Marcador lateral y luces de alto Reemplazo bombilla	200
Mensajes	
Texto	121
Mensajes de texto	121
Modo manual	159
Moldura de reborde	
Limpiaparabrisas/Lavador	73

Monóxido de carbono	
Diagnóstico	156
Cajuela	30
Conducción durante el invierno	144
N	
Neumáticos para todas las estaciones	209
Niños mayores, sistemas de retención infantil	57
Norma de Radiofrecuencia	256
O	
Odómetro	77
Viaje	77
Odómetro de viaje	77
Operación	
Luces antiniebla	92
Sistema de Infoentretenimiento	100, 101
Otros elementos de servicio	
Sistema aire acondicionado ..	129
P	
Peligro, Advertencia, y Precaución	2
Pérdida de control	142

Posiciones del encendido	151
Precaución, Peligro, y Advertencia	2
Privacidad	
Registro de datos del vehículo	257
Procedimiento para la satisfacción del cliente	254
Programa de mantenimiento	
Líquidos y lubricantes recomendados	248
Puntal(es) neumáticos	196
Puntales	
Neumáticos	196
Q	
Quemacocos	35
R	
Radio AM-FM	103, 104
Radios	
Radio AM-FM	103, 104
Recopilación de datos	
Sistema de Infoentretenimiento	259
Recorrido de la correa de transmisión, Motor	253
Recorrido, correa de transmisión de motor	253

Reemplazo de partes del sistema del cinturón de seguridad después de una colisión 48

Reemplazo del panel trasero del techo
 Quemacocos 35

Refacciones
 Bolsas de aire 56
 Mantenimiento 249

Registadores de datos de eventos 258

Registadores de datos, eventos 258

Registro y privacidad de los datos del vehículo 257

Reloj 74

Remolcar
 Información general 173
 Vehículo 236

Reporte de defectos de seguridad
 General Motors 257

Reproductor CD 106

Reproductores de audio
 CD 106

Resumen 96, 98

Revisión del sistema de seguridad 47

Rotación, llantas 218

Ruedas
 Reemplazarlo 224
 Alineación y balanceo de llantas 224
 Tamaño diferente 222

S

Salidas
 Energía 74

Salidas de ventilación de aire 135

Seguridad
 Alarma del vehículo 31

Seguros 29

Puerta 28
 Puerta automática 29

Seguridad 29

Servicio 136
 Accesorios y modificaciones 175
 Etiqueta de identificación de partes 251
 Hacer su propio trabajo de servicio 176
 Luz de advertencia de la transmisión 83
 Sistemas de climatización 127

Servicio a la bolsa de aire 55

Símbolos 3

Sistema
 Infoentrenamiento 94, 259

Sistema de bolsas de aire
 ¿Cómo se impide el despliegue de la bolsa de aire? 53
 ¿Cuándo se debe activar la bolsa de aire? 52
 ¿Dónde están las bolsas de aire? 51
 ¿Qué causa la activación de la bolsa de aire? 53
 ¿Qué verá después que se active la bolsa de aire? 53
 Verificación 56

Sistema de enfriamiento 184

Sistema de frenos
 antibloqueo (ABS) 162
 Advertencia Luz 82

Sistema de información entretenimiento 259

Sistema eléctrico
 Bloque de fusibles del compartimiento del motor ... 202
 Bloque de fusibles del tablero de instrumentos 205

Sistema eléctrico (cont.)	
Fusibles y cortacircuitos	202
Sistema remoto de entrada	
sin llave (RKE)	26
Sistemas antirrobo	31
Inmovilizador	31
Sistemas de	
climatización	127, 129
Aire acondicionado	127
Automático	133
Calefacción	127
Sistemas de Restricción para	
Niños ISOFIX	66
Sistemas de seguridad	
Donde colocar	62
Sobrecalentamiento, motor	187
StabiliTrak	
Luz de APAGADO	84
Sujeción del sistema de	
retención infantil	68

T	
Tacómetro	77
Teléfono	
Bluetooth	118, 119
Tracción	
Luz de apagado	84
Luz del Sistema de Control	
de tracción	
(TCS)/StabiliTrak	84
Transmisión manual	160
Líquido	182
Transmisión manual - Isuzu	
MLD6Q	77
Triángulo de Advertencia	71
Triángulo, Advertencia	71
U	
USB	110, 112
Uso de este manual	2

V	
Vehículo	
Control	140
Límites de carga	147
Número de	
identificación (VIN)	250
Remolcar	236
Sistema de alarma	31
Vehículo atascado	146
Vehículo estacionado en	
funcionamiento	156
Ventanas	33
Energía	33
Ventilación, aire	135
Visores	35



NÚMERO DE PARTE. 84525546 A

